

HONDA

TDR18Z 电动自行车

ZOOMER 

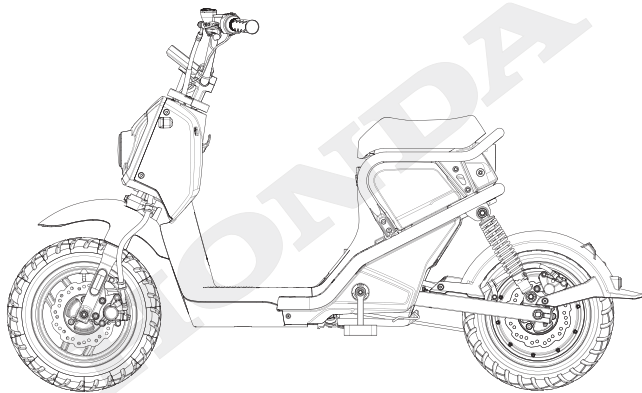

请您必须仔细阅读并妥善保管本《使用说明书》，
在充分了解车辆的性能之前，不要使用车辆。

使用说明书

本《使用说明书》作为电动自行车的一部分，转售车辆时应将其随车一并交给新车主。

本《使用说明书》包含截至印刷时的最新生产信息。五羊 - 本田摩托（广州）有限公司（以下简称为“本公司”）保留随时修订的权利，本说明书的内容如有更改，恕不另行通知，并且也不就此承担任何责任。

未经本公司书面许可，不得擅自复制或复印本说明书的任何部分。

本《使用说明书》中图示的车辆可能与您的实际车辆有所差异。

请勿将电动自行车借给不会骑车的人使用，以免造成不必要的伤害！

锂电池使用的注意事项

本车辆使用锂电池作为动力输出，使用前请仔细阅读本使用说明书及严格按照要求使用。

锂电池的使用注意事项

- 锂电池超过 36V 安全电压请勿接触其带电部位，否则导致严重灼伤或触电造成严重伤害或死亡。
- 禁止拆解或改装电池，从而导致触电、短路、起火、爆炸等事故，造成人员死亡或重伤。
- 电池不能与火花、明火或高温的热源接触，否则会引起爆炸，造成人员死亡或重伤。
- 如果电池受损、鼓胀变形、破裂、漏液或产生异味、冒烟或其它异常等，请立即停止使用。请交由五羊 - 本田维修店进行检修。
- 锂电池与车辆需互通协议才能正常工作，只适用于该车辆使用，请勿将用于车辆以外的设备。为了确保可靠性和安全性，请使用本公司正品零件。
- 请勿在暴露在雨水之下的地方或容易浸水的地方存放和使用。
- 电池应轻拿轻放。请勿让电池跌落和受到碰撞、挤压、剧烈振动等机械外力，以及对电池进行敲击、抛掷、翻滚，重压等。否则造成短路、起火、爆炸等事故。
- 请将电池请存放在阴凉、干燥、清洁、通风的地方，最佳存放环境：0 ~ 25℃。如果电池长期存放在 40℃ 以上的环境中，容易导致电池出现不可逆的容量衰减。
- 电池长期不使用时，请断开与车辆连接并定期为电池充电。

充电的注意事项

- 充电器与锂电池互通协议后，才能开始充电工作。请使用原装充电器充电，不得使用其他型号的充电器。
 - 请务必使用连接了漏电断路器的接地插座。如果不使用与漏电断路器连接的接地插座，可能因漏电而导致触电或火灾，甚至造成严重的伤害或死亡。
 - 将车辆停放在符合消防安全标准的电动车集中停放、充电的场所进行充电（例如充电桩），充电时应当确保安全，保持干燥通风良好。
 - 禁止在建筑物的公共门厅、疏散楼梯、走道、安全出口处以及居住建筑内、室内、楼道、楼梯间或密闭狭小空间内充电。一旦出现起火、爆炸事故，造成重大人员伤亡和财物损失。
 - 禁止湿手插拔插头，防止触电事故。
 - 禁止飞线充电。线路过长容易出现短路、触电、起火等事故。
 - 充电时谨防雨淋，不要在淋雨或潮湿的环境中充电，避免导致短路、触电事故发生。
 - 车辆长时间高速、爬坡、重载行驶后，电池内部温度升高，避免缩短电池寿命。宜至少静置 30 分钟，待温度下降正常范围后才开始充电。
 - 充电时，充电器指示灯红色亮起；充满电后，绿色指示灯亮起后应及时切断电源。
 - 若长时间充电中，充电器指示灯仍然为红灯或闪烁时，应立即停止充电，请前往五羊 - 本田服务店进行检修。
 - 电池在亏电状态下进行充电，若出现电池盒表面温度很高（高于 55℃），充电器指示灯一直亮绿灯不充电或一直亮红灯充电不转绿灯时，应立即停止充电。请前往五羊 - 本田维修店进行检修。
- 若充电器或电池出现异常请立即断开充电器电源，请前往五羊 - 本田服务店进行检修。

废旧锂电池的回收

电池内存在有害物质，电池处理不当可能会对环境和人体健康造成危害。废旧电池不可擅自进行拆解，请将废旧的原车电池或电池配件送到五羊 - 本田服务店进行回收。请勿随意丢弃废旧电池造成环境污染。

致车主

祝贺您选择了全新的 Honda 电动自行车！选择了 Honda 产品，您便成为了 Honda 这个全球大家庭的一员。在这个大家庭中，每位成员都有很高的满足感，都非常欣赏 Honda 致力于打造每一件优质产品的良好声誉。

为了确保您的安全、增加您驾骑的乐趣：

- 请仔细阅读本说明书内容。
- 请遵照本说明书中的所有建议和操作步骤。
- 请密切关注本说明书中记载的和电动自行车车身上粘贴的安全信息。

办理新车注册登记时，请携带本使用说明书和充电器！

请查看本使用说明书及“用户保修手册”，确认以下事项。

- 电动自行车的正确使用方法
- 检修和维护
- 电动自行车保修卡的填写和签字

- 本电动自行车的图解基于 TDR18Z。请以实车为准。

车名	ZOOMER e:
车型	TDR18Z
主要特征	铝合金轮、锂电池 48V/24AH、电机 350W、侧支架停车开关、智能锁、USB 充电接口、Wi-Box 车载通讯装置、手机 APP
制动方式 (前 / 后)	前碟式制动 / 后碟式制动
制动操作方式 (前 / 后)	前手制动 / 后手制动

本产品执行标准：

- GB17761-2018 《电动自行车技术规范》
- GB42295-2022 《电动自行车电气安全要求》
- GB42296-2022 《电动自行车用充电器安全技术要求》
- GB43854-2024 《电动自行车用锂离子蓄电池安全技术规范》

安全注意事项

您和他人的安全十分重要。安全驾骑本电动自行车是一项重要的责任。

为了帮助您作出安全方面的正确决策，我们在本使用说明书中提供了安全标签的相关信息。这些信息旨在提醒您注意可能会伤害到您或他人的潜在危险。

当然，要我们列出与电动自行车骑乘和保养相关的所有危险是不切实际或不可能的。您必须自行作出正确判断。

您将会看到各种形式的重要安全信息，其中包括：

- 电动自行车车身上的安全标签；
- 以安全警告  符号开头的安全信息以及以下三种警告用语之一：危险、警告或小心。这些警告用语的含义是：



危险

若不遵照指示，将会造成严重的人员伤亡。



警告

若不遵照指示，可能会造成严重的人员伤亡。



小心

若不遵照指示，您可能会受伤。



当心触电

这里表示有高压电（超过 36V 安全电压）请勿接触其带电部位，否则导致严重灼伤或触电造成严重伤害或死亡。

以下标题的下方列有其他重要信息：

注意 帮助您避免损坏电动自行车、其他财产或环境的信息。

目录

行车安全 2

操作指南 16

保养维护 60

故障处理 82

相关信息 90

技术参数 102

HONDA

行车安全

本节包含安全骑行的重要信息。
请仔细阅读本章节内容。

电动自行车的安全操作	3
警示标签	5
安全指南	7
安全注意事项	10
骑行注意事项	11
配件和改装	14
装载指南	15

电动自行车的安全操作

电动自行车的使用

电器零部件



- 电动自行车中内置了一个 48 V 的锂电池。使用该锂电池时，请遵循本使用说明书中的说明。

注意

如果电动自行车浸泡在水中，则水可能会进入电池并导致其故障。此时请勿驾驶电动自行车并立即联系您的授权经销商。

电动自行车的安全操作

- 撞车后请注意以下事项
 - ▶ 撞车后，如果电动自行车严重受损或变形，则存在触电的危险。切勿触摸电器零部件或它们的连接线。（➡第 3 页）
紧急情况下的措施（➡第 70 页）
 - ▶ 如果车辆起火，请使用适用于电器火灾的灭火器。发生电器火灾时，切勿用水扑救，否则可能会引发危险。紧急情况下用水浇灭电器火时，请务必使用大量来自消防栓或类似装置的水进行操作。



警告

由于您的电动自行车使用 48V 供电系统，如果您在发生事故时处理不当，则可能会导致意外发生，从而造成人员死亡或重伤。

如果您遭遇撞车事故，请遵循本使用说明书中介绍的步骤和说明进行操作。

警示标签

以下页面介绍了标签含义。其中，一些标签提醒您注意可能会导致严重人身伤害的潜在危险。而其他标签则提供了重要的安全信息。请仔细阅读这些信息，请勿撕去标签。

如果标签脱落或者难以阅读，请联系本田特约维修店进行更换。

骑行警示标签

为了您的安全
驾车时请戴头盔

充电警示标签



高压，危险！

充电注意事项

1. 禁止使用非原配充电器！
2. 充电前请先关闭电源锁！
3. 充电时，充电器先连接充电接口端，再接通电源！
4. 请仔细阅读《用户手册》

电池警示标签

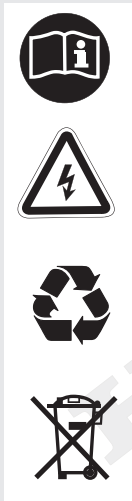

- 在使用或处理电池之前，请仔细阅读并理解说明书。如不遵从说明，可能会导致人身伤害或电池 / 车辆损坏。
- 高压，危险！当心触电。使用电池时，电池输出端口禁止人员触摸，否则导致人身伤害或电池 / 车辆损坏。
- 本田提供回收废旧电池的服务，请联系您的授权经销商了解相关信息。
- 严禁随意丢弃废旧电池。

安全指南

按照以下指南操作可增强您的安全性：

- 执行本使用说明书指定的所有日常和常规检查。
- 严禁 16 周岁以下人员驾驶电动自行车上道路行驶。
- 电动自行车应当在非机动车道内行驶，最高时速不得超过 15km/h；在没有非机动车道的道路上，应当靠车行道的右侧行驶。
- 不要将车辆借给不会操纵的人员行驶，以免发生事故伤害。
- 车辆应按照法律法规规定搭载人员或物品，严禁超载。
- 驾驶时，佩戴头盔。不接打电话，不带耳机听音乐等。在指定车道行驶、不闯红灯、不逆行、不越道，骑车时不得牵引、攀扶机动车。
- 雨、雪天骑行，制动距离会延长，注意减速慢行；暴雨等恶劣天气，尽量避免出行。
- 电动自行车不要加装车篷、伞具、挡风罩等影响安全骑行的装置、设备等。
- 不酒后驾驶、不超速行驶、不并排行驶。
- 车辆不要停放在建筑门厅、疏散楼梯、走道和安全出口处。
- 车辆不要在居住建筑内充电和停放，充电时应当远离可燃物，充电时间不宜过长。
- 电池应按照电池说明书要求的方法正确使用和保养，废旧电池不可擅自进行拆解，应当由相关专业部门组织回收。

- 充电器应按照充电器的说明书要求的方法正确使用和维护，使用前请仔细阅读充电器警示语；更换充电器，应当和电池型号匹配。
- 车辆电源损坏或充电系统出现异常故障，请前往本田特约维修店进行检修。

始终佩戴头盔

事实证明：头盔和防护服能明显减少头部和其他部位受伤的几率并降低受伤严重程度。因此，一定要始终穿戴通过认证的头盔和防护服。 ➡ 第 10 页

骑乘之前

确保您身体状况良好、注意力集中，而且没有饮酒或服药。确保您穿戴上通过认证的头盔和防护服。

花时间去学习和练习

即使您骑过其他车辆，也要在安全区域练习驾驶本车辆，以熟悉本车辆的运转和操作方式并适应车辆的大小和重量。

骑车时要有防护意识

时刻留意您周围的车辆，不要想当然地认为其他司机都能看到您。要随时做好紧急刹车或躲避绕行的准备。

安全指南

让自己更容易被看到

让别人可以更轻松地发现您，特别是在晚上，做法如下：穿戴反光服、处在其他驾驶员可以看到您的位置、转弯或变道之前打开转向灯并在必要时使用喇叭提醒其他人。

在您的能力范围之内骑行

驾骑时绝不要超出您的个人能力范围之外，也不要超过条件允许的速度。疲劳和疏忽会削弱您作出正确判断和安全驾骑的能力。

勿在饮酒或吃药后骑车

饮用酒精或吃药后不得骑车。即使是饮用酒精饮料，也会降低您对条件变化做出反应的能力，而且，饮酒越多，您的反应时间就越慢。吃药后也会产生相同的影响。饮酒或吃药后请勿骑车，如果是您的朋友，也不要让您的朋友酒后驾骑。

让您的爱车保持安全状态

妥善保养您的电动自行车，让您的爱车始终保持良好状态，这很重要。每次骑乘前都要检查您的车辆，并完成所有推荐的保养与维护。

严禁超载（➡第 15 页），不要擅自改装车辆或加装会影响安全性的配件（第 ➡14 页）。

处理意外事件

人身安全是您的第一要务。如果您或其他任何人受伤，应当先仔细评估伤情的严重程度，并判断继续驾骑是否安全。必要时请呼叫紧急援助。如果碰撞事件牵涉到其他人或车辆，则还应当遵循适用的法律法规。

如果您决定继续驾骑，首先应切断整车电源，将电源开关转至（关）位置，并评估电动自行车的状况。

检查是否漏液，检查关键螺母和螺栓是否紧固，并检查方向把、方向柱、制动器和车轮。请谨慎驾骑。您的车辆可能已经受到了不会马上显现出来的损坏，请尽快将其送到本田指定的维修店进行彻底检查。

如果撞车事故严重损坏您的车辆，则可能存在触电风险。请勿触摸电器零部件或它们的连接线。

（➡第 3 页）

- 避免接触电池电解液
 - ▶ 严重的撞车事故可能会导致电池电解液泄漏。避免电解液接触皮肤或眼睛。电池的电解液具有腐蚀性。如果您意外接触电解液，请用大量的水冲洗接触部位并立即就医。
- 使用适用于电器火灾的灭火器
 - ▶ 发生电器火灾时，切勿用水扑救，否则可能会引发危险。
- 不要接触电线裸露的金属部位和接头。防止人员意外触电。



警告

由于该电动车使用的是高电压（超过36V）供电系统，如果您在发生事故时处理不当，则可能会导致意外发生，从而造成人员死亡或重伤。

如果您发生事故时，请遵循本使用说明书中介绍的步骤和说明进行操作。

锂电池异常处理

如果电池变形或发出异味，则可能存在故障。请立即将您的车辆停在室外的安全位置并远离易燃物，切断整车电源，然后联系您的授权经销商。

安全注意事项

安全注意事项

- 启动前，确保电机锁定已解除，然后观察车辆及周围状况有无异常。
- 打开电源开关，检查电量、灯光、蜂鸣器、刹车、轮胎等安全项。
- 收起中心支架或侧支架，跨坐在鞍座上，慢慢向内旋转调速转把。
- 骑行过程中，驾驶者应双手握住车把，双脚放于脚踏板上。
- 请避免剧烈的车把操作或单手驾驶，注意驾驶安全。
- 由于没有引擎声，应时刻注意周围的情况，关注其他车辆和行人。
- 检查各反射器是否有破损或污染，必要时请及时处理。

防护服

确保您和任何随乘者都穿戴有通过认证的头盔、护目镜和醒目的防护服。在骑行时，针对天气和路面状况采取保护自己的措施避免穿着宽松的衣物，以避免被车辆的任何部件夹住。根据天气和路况谨慎驾驶。

头盔

请选用本车型适用的通过安全标准认证，可视度高，尺寸符合您的头部大小的头盔。请详细阅读头盔说明书后再使用。

- 选用骑行乘员安全适合头型尺寸的合格的头盔
- 使用时必须系紧系带；
- 必须使用符合本车型标准要求的头盔类型。
- 头盔如果发生过一次较大撞击事故停止使用；
- 注意保管，不要有腐蚀性溶剂擦洗头盔外表面；
- 请按头盔的使用期限使用，超过使用期限请更换。
- 使用不阻碍视线的面罩或其他通过认证的护目镜。



警告

不佩戴头盔会增加撞车事故中严重伤亡的机率。

确保您始终佩戴通过认证的头盔和防护服。

手套

具有高耐磨性的全指皮手套。

靴子或骑乘鞋

结实且防滑，并能保护脚踝的靴子。

服装

适合骑乘用的具有防护作用的醒目长袖衫和耐穿的裤子（或者防护套装）。

骑行注意事项

- 保持自然姿势，方能驾驶自如。
- 在路面损坏或沙石路上应慢速行驶，注意观察。
- 车辆起步、上坡、逆风行驶时，最好脚踏助力，以减小放电电流，保护电机和电池。
- 不同的驾驶习惯以及不同的使用环境均会影响续行里程，持续高速行驶、频繁刹车和启动、载重物骑乘、上陡坡、轮胎胎压不足、车上加装耗电设备及逆风行驶等情况，均会导致续行里程的减少。续行里程也与电池容量大小密切相关。

在光线较弱的情况下行驶时（夜间、雾天等）

- 在光线较弱的情况下行驶（夜间、雾天等），视线不佳，可能造成撞车、倾倒，请务必使用照明装置以及打开前大灯。如果前大灯故障，请推行。请联系本田特约维修店进行检修。

磨合期

在最初的 100 km 行驶里程内，遵循这些指南以确保电动自行车以后的可靠性和性能。

- 避免突然启动、突然加速。
- 避免紧急制动。
- 请谨慎驾驶。

制动器

遵守以下指南：

- 避免过度地紧急制动。
 - ▶ 突然制动会降低电动自行车的稳定性。
 - ▶ 如果条件允许，转弯前要减速，不然您会有滑倒的危险。
- 在低摩擦力路面上骑行时请小心。
 - ▶ 在这种地面上轮胎更容易打滑，需要更长的制动距离。
- 避免连续制动。
 - ▶ 在长而陡的坡路下坡等情况下，反复制动会导致制动器严重过热，影响制动效果。
- 为了提高制动效果，请同时使用前后制动器。

潮湿多雨的环境

潮湿的环境下，路面湿滑，而且潮湿的制动器更降低了制动效率。在潮湿情况下制动时要格外小心。不要高速行驶，谨慎转向，特别要注意增加制动距离，提前制动以防意外发生。如果制动器变得潮湿，可以在低速驾骑时使用制动器，这样有助于快速干燥。

骑行注意事项

雨雪天气暴雨等恶劣天气，因地面湿滑会带来危险，请尽量避免出行。

停车

- 车辆不要停放在建筑门厅、疏散楼梯、走道和安全出口处；应停放在车辆保管站或安全的地方。
- 车辆停放在稳固平坦的地面上。
- 如果必须停在稍微倾斜或松散的地面上，停稳并让车辆不能移动或翻倒。
- 确保高温部件不会接触到易燃物品。
- 电机旋转过程中及停止后不久，不可接触电机及其周围部件。

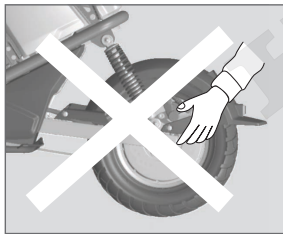

⚠️ 小心

电机周围部件、制动器在电机旋转过程中和停止后不久仍处于高温状态。如果触碰，可能导致烫伤。

- 电机周围部件、制动器等高温部位温度下降前，不可触碰
 - 高温部件不可与可燃物接触，也不可让其他人接触
- 为了降低被盗风险，请务必在离开时切断整车电源，给车辆上锁（➡第 31 页）并设置防盗报警系统（➡第 33 页）。此外，还推荐使用其他防盗装置。

■ 使用侧支架停车时

1. 关闭车辆电源开关。
2. 使用侧支架
放下侧支架。
慢慢向左倾斜车辆直到其重量集中到侧支架上。
3. 将车把完全转向左边。
▶如果将车把转向右边，会降低稳定性并可能会导致车辆摔倒。
4. 将电源开关转到 **LOCK**（锁定）位置并锁定点火开关。 ➡ 第 31 页
5. 设置防盗报警系统。 ➡ 第 33 页



配件和改装

配件和改装

- 我们强烈建议您不要随意将车辆改装或更改原件的位置。不要添加除本公司专为您的车辆设计的配件以外的任何其他配件或对车辆的原有设计进行改装。因为这样将会严重影响车辆的灵活性、稳定性及制动性能，不安全。
- 对车辆进行改装也可能会使您的保修服务失效，并且导致您的车辆不能合法在公共道路上行驶。在您决定在车辆上添加配件之前，先要确定哪些改装是安全合法的。
- 随意将车辆改装或更改原件的位置，都是不符合行车安全和违反有关交通管理规定的。对于因用户自行改装造成的一切质量问题及后果，由用户承担一切责任。因此，请用户切实遵守国家、地方对车辆使用的规定。



警告

不恰当的配件或改装可能会引起撞车事故，导致人员严重受伤甚至死亡。
请遵守本使用说明书中关于配件和改装的所有指示。

- 不要在车辆上加挂拖车或加装跨斗。您的车辆并没有这些配件的设计，它们的使用会严重损坏车辆的操纵性。
- 不准违规改装车辆和使用不合格的电池、充电设备。
- 禁止改装车辆，尤其改变电池容量、电压、提高车辆限制的最高车速，避免发生危险。

注意

如车辆安装车载通讯装置（Wi-Box）：
请勿在整车车载通讯装置上方加装其他部品，尤其是金属类部品，也请不要随意更改其安装位置、安装角度。否则车辆 APP 的部分功能将无法使用。

装载指南

车辆应按照法律法规搭载人员或物品，严禁超载。本车仅限驾驶员一名乘骑（年满 16 周岁以上），切勿超载行驶，不要额外搭载成人或小孩，以免造成人身伤害。方向把上不要悬挂物品。脚踏板上不要放置大件物品影响操控性。

- 搭载额外的负重会影响车辆的操纵性、制动性和稳定性。
承载重物时，驾骑时一定要保持安全速度。
- 避免超载，保持在规定的装载限制范围内。
额定载质量（➡第 102 页）
- 请勿在车把附近放置物品，否则可能影响车把操作。
- 绑紧所有行李，均匀平稳地放在靠近车辆中心的位置。
- 不要在车灯或电机处放置物品。
- 检查前后轮胎，确保合适的胎压。



警告

超载或装载不当会导致意外事故，造成严重伤亡。

请按照本使用说明书上的负载限制和其他装载指南进行装载。

零部件位置图

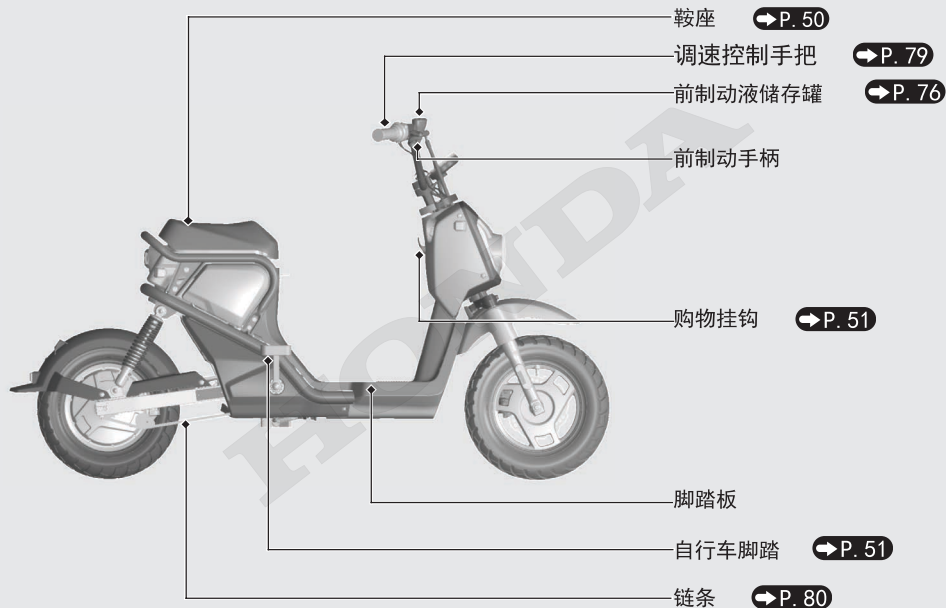

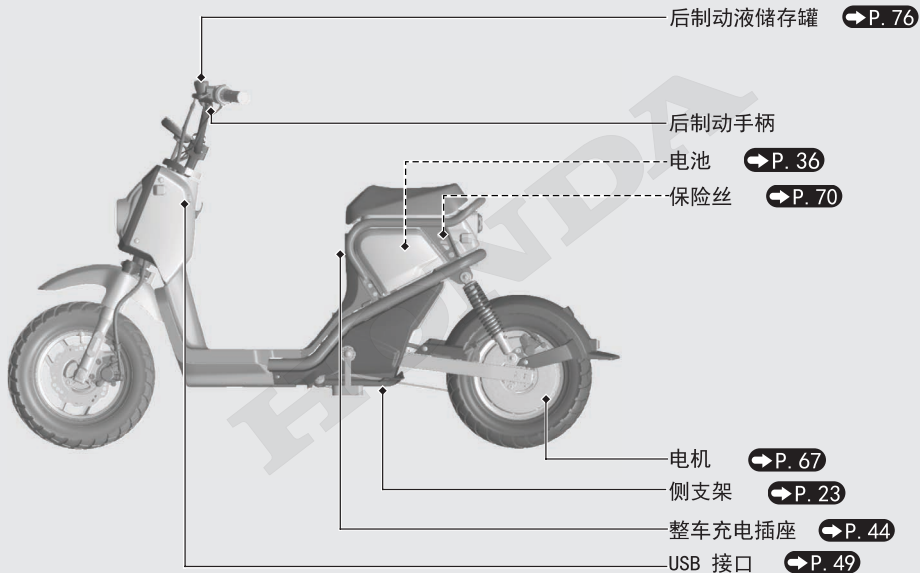

仪表

车速表 (Km/h)

- 显示当前车辆行驶速度 (Km/h)
- 显示 P 驻车模式 (不可行驶)
 - ▶ 从关闭状态打开电源开关后, 显示 P。
 - ▶ 按下 P 按钮或捏前 / 后制动手柄时解除驻车模式, 显示 0。
- 显示故障代码 **▶ P. 84**
 - ▶ 当车辆出现电气故障时, 显示故障代码。请立即到本田特约维修店检修。

时钟显示

当手机 APP 绑定车辆后, 将会自动校准时间显示。

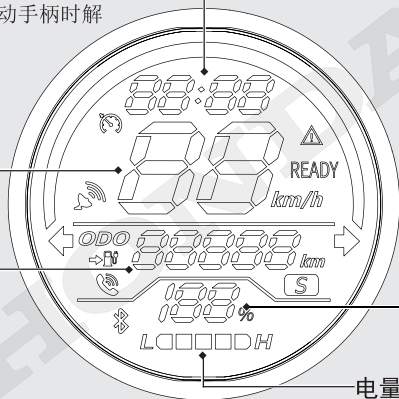

剩余电量百分比

电量表

显示电池电量。H 表示高电量, L 表示低电量。当只显示最后一格电量时, 表示电量不足, 请务必尽快充电。

- 当手机 APP 绑定车辆后, 也可通过手机 APP 来查询电池电量信息。

总里程表 / 续航里程表 (Km) **▶ P. 94**

- ▶ 在 P 驻车模式时, 显示的是续航里程。
- ▶ 在解除驻车模式后, 显示的是总里程。
- ▶ 路况复杂时 (例如连续爬坡等), 续航里程会出现较大的波动。

指示灯

如果任何一个指示灯应显示却没有显示，请交由本田特约维修店检修。

定速巡航 

→ P. 24

定位信号 / GSM 信号
指示灯 

显示当前信号连接状态。

▶ 需要手机与车辆绑定。

左转向信号
指示灯 

总里程表指示灯 ODO 

- ▶ P 驻车模式时，指示灯熄灭。
- ▶ 在解除驻车模式后，指示灯亮起。

可续航里程指示灯 

- ▶ P 驻车模式时，指示灯亮起。
- ▶ 在解除驻车模式后，指示灯熄灭。

电话来电提示灯 

当有来电时，电话来电指示灯亮起。

- ▶ 需要手机与车辆绑定。
- ▶ 需要手机与车辆蓝牙连接。

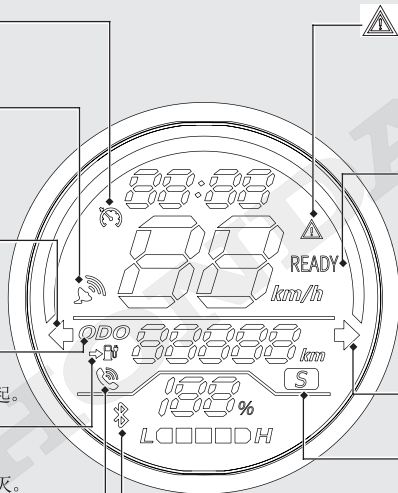

 故障指示灯

车辆出现电气故障时，故障指示灯亮起及车速表显示相应故障代码。请立即到本田特约维修店检修。

READY 可行驶指示灯

车辆可行驶时指示灯亮起。

- ▶ 当车辆在驻车模式时，指示灯不亮。
- ▶ 当车辆解除驻车模式时，指示灯有规律闪烁。
- ▶ 当车辆正常行驶中（车速不为 0 时）指示灯常亮。

 右转向信号
指示灯

S 运动模式指示灯

切换到运动模式时指示灯亮起

- ▶ 通用模式时熄灭。

 蓝牙连接指示灯

当车辆与手机蓝牙连接成功时点亮。

- ▶ 需要手机与车辆绑定。

开关



电源开关

打开 / 关闭整车电气系统，锁定转向和打开鞍座。

解锁电源开关： **➡ P. 28**

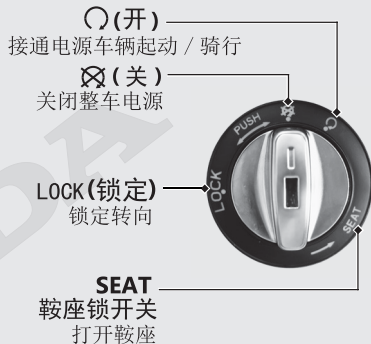

注意

- 车辆停止但电源开关仍然停留在 ○(开) 位置，将继续消耗电池电量。
- 严禁在驾驶过程中转动电源开关。

开关（续）

转向锁

停放时锁定转向以防被推走。

同时推荐 U 型车轮锁或相似的装置。

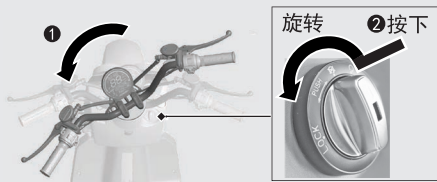

锁定

① 方向把向左转至尽头。

② 向里按下电源开关向然后旋到 LOCK 位置。

▶ 如果很难锁上可以轻轻摇晃手把。

▶ 解锁电源开关。 ➡ P. 28

③ 锁定电源开关。 ➡ P. 31

▶ 感应智能钥匙锁定。 ➡ P. 31

▶ 按键遥控钥匙锁定。 ➡ P. 32

解锁

按下电源开关，将电源开关旋转至  (关) 位置。

▶ 感应智能钥匙解锁。 ➡ P. 28

▶ 按键遥控钥匙解锁。 ➡ P. 30

警告

行驶过程中，请勿将电源开关转到 LOCK（转向锁）位置，否则会导致车辆失去控制，导致意外事故，造成严重伤亡。

侧支架停车开关

本电动自行车设有侧支架停车开关。

当侧支架放下时，电机将不会工作，无法骑行。

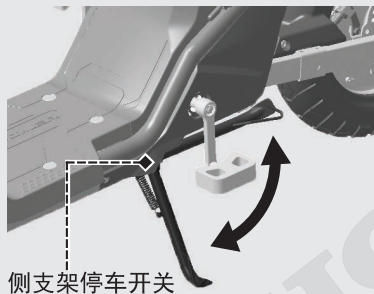

开关（续）

定速巡航

本车辆设有巡航模式功能，使用时可保持恒定速度行驶。请在宽阔的以及加减速、停止操作少的道路上使用。

- 开启定速巡航模式（巡航指示灯亮起）
正常安全行驶后，操作调速转把达到期望车速，待车速稳定后按下巡航开关（➡第 20 页），进入定速巡航模式。
- 解除定速巡航模式（巡航指示灯熄灭）
 - ① 使用刹车，定速巡航解除。（推荐）
 - ② 按下巡航开关（➡第 20 页），定速巡航解除。
 - ③ 调速转把复位后，再次转动调速转把，定速巡航解除。

注意

上坡或下坡时，不能保持定速巡航所设定的车速。



警告

在车辆较多、路况复杂、天气恶劣等不安全的情况下，禁止使用巡航模式功能，避免发生事故，造成重伤或死亡。

如在加速 / 减速过程中按下巡航开关，加速 / 减速将持续，导致车速高于 / 低于设定车速，可能引发重大事故。

智能钥匙系统

智能锁系统可以不需钥匙插入电源开关插槽里的情况下，在感应范围内可操作电源开关。此智能锁系统采用低强度无线电波。它可能会对心脏起搏器等医疗设备有影响。

钥匙

本车辆配备以下钥匙：

- 感应智能钥匙（1个）
 - ▶ 无需将钥匙插入电源开关插槽里的情况下，在感应范围内可操作电源开关。
- 按键遥控钥匙（1个）
 - ▶ 无需将钥匙插入电源开关插槽里的情况下，需要按下按钮后才能操作电源开关。
- 应急钥匙以及钥匙号码牌

携带感应智能钥匙 / 按键遥控钥匙可以执行以下操作：

- ▶ 锁定或解锁电源开关。
- ▶ 打开鞍座。
- ▶ 锁定或解锁转向装置。

感应智能钥匙

按下任何按钮时 LED 亮起时蓝色

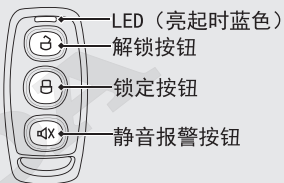

按键遥控钥匙

按下任何按钮时 LED 亮起时红色

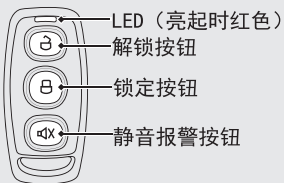

智能钥匙系统（续）

■ 应急钥匙和钥匙号码牌

本车辆有应急钥匙和带有钥匙编号的钥匙号码牌。请将钥匙号码牌妥善保管好。

应急钥匙用于紧急情况使用：

当没有感应智能钥匙和按键遥控钥匙时，或钥匙不能正常使用时，或车辆断电时，可使用应急钥匙进行以下操作。

- ▶ 解锁电源开关。 ➡ 第 28 页
- ▶ 锁定或解锁转向装置。
- ▶ 打开鞍座。 ➡ 第 50 页

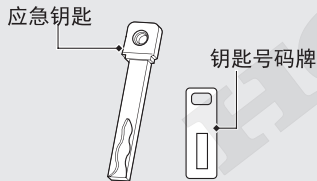

感应智能钥匙操作范围

智能钥匙系统使用的是低强度无线电波。因此，操作范围可能更大，也可能更小，或者感应智能钥匙系统在以下情况下可能无法正常工作：

- 当感应智能钥匙电池耗尽时。
- 当附近有电视塔、发电站、无线电台或机场等产生强烈无线电波或噪音的设施时。
- 当您感应智能钥匙与笔记本电脑或无线通讯设备，如收音机或手机一起携带时。
- 当感应智能钥匙与金属物体接触或被金属物体覆盖时。

该系统可以在下图所示的阴影区域内进行操作。

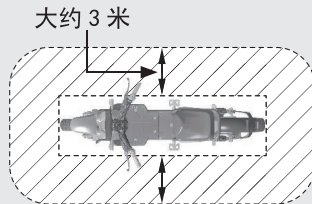

您在墙或窗户的另一侧，如果感应智能钥匙在车辆的操作感应作范围内，仍然可以解锁电源开关并启动车辆。

- ▶ 请你将车辆停在感应工作范围外的区域。
- ▶ 请你将感应智能钥匙放置在感应工作范围外的区域。

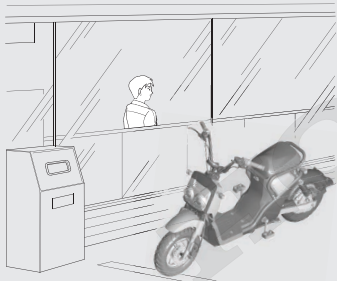

如果感应智能钥匙在感应操作范围内，任何人都可以执行以下操作：

- 解锁电源开关
- 打开鞍座
- 解锁转向锁

在您上下车辆或驾骑时，您应始终将感应智能钥匙带在身上。

请勿将感应智能钥匙放在任何隔间内。

无论何时离开车辆，务必关闭电源开关和锁定转向锁。 ➔ P. 31

智能钥匙系统（续）

电源开关 解锁 / 锁定

■ 解锁电源开关



使用以下方式解锁电源开关：

- ▶ 使用感应智能钥匙解锁（LED 蓝色）
- ▶ 使用按键遥控钥匙解锁（LED 红色）
- ▶ 使用应急锁钥匙解锁

● 使用感应智能钥匙（LED 蓝色）解锁：



方法 1：

当感应智能钥匙在车辆感应范围内

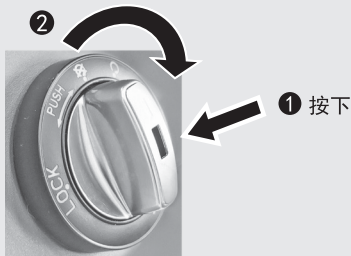
- ① 按下推动电源开关按钮。
 - ▶ 电源开关激活后可操作。
- ② 在 15 秒内将电源开关转到 （开）位置，蜂鸣器响 1 声。
 - ▶ 电源开关解锁后，蜂鸣器响 1 声。
 - ▶ 如 15 秒内未将电源开关转到 （开）位置，蜂鸣器响 1 声，则电源开关将被锁定。



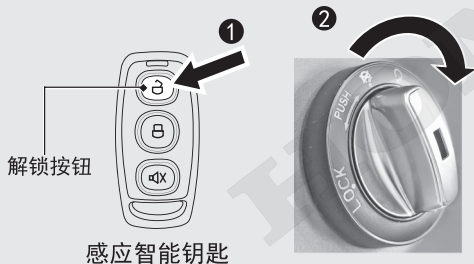

方法 2:

- ①短按感应智能钥匙上的解锁按钮。
 - ▶电源开关激活后，蜂鸣器响 2 声。
- ②在 15 秒内将电源开关转到  (开) 位置，蜂鸣器响 1 声。
 - ▶如 15 秒内未将电源开关转到  (开) 位置，则电源开关将被锁定，没有进入防盗报警状态。请重新按锁定按钮设防。



智能钥匙系统（续）

● 使用按键遥控钥匙解锁：

- ① 短按按键遥控钥匙上的解锁按钮。
▶ 电源开关激活后，蜂鸣器响 2 声。
- ② 在 15 秒内将电源开关转到 （开）位置，蜂鸣器响 1 声。
▶ 如 15 秒内未将电源开关转到 （开）位置，则电源开关将被锁定，没有进入防盗报警状态。请重新按锁定按钮设防。



● 使用应急锁钥匙解锁：

当没有感应智能钥匙和按键遥控钥匙时，或钥匙不能正常使用时，或车辆断电时，可使用应急钥匙进行解锁电源开关。

- ① 将应急钥匙插入电源开关插槽内。
- ② 将电源开关转到 （开）位置，蜂鸣器响 1 声。

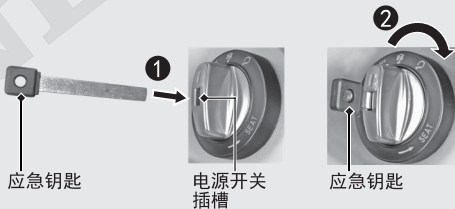

■ 锁定电源开关

使用以下方式锁定电源开关：

- ▶ 使用感应智能钥匙锁定（LED 蓝色）
- ▶ 使用按键遥控钥匙锁定（LED 红色）
- ▶ 使用电源开关锁定

● 使用感应智能钥匙（LED 蓝色）锁定：

方法 1：

- ① 将电源开关转到 （关）或 LOCK 位置。
- ② 感应智能钥匙离开车辆感应范围后锁定电源开关。进入防盗报警状态。
 - ▶ 如感应智能钥匙在车辆感应范围内不操作，15 秒后蜂鸣器响 1 声，电源开关锁定，但车辆不会进入防盗报警状态。离开了感应范围才会进入防盗报警状态。

方法 2：

- ① 将电源开关转到 （关）或 LOCK 位置。
- ② 短按感应智能钥匙上的锁定按钮，进入防盗报警状态。



智能钥匙系统（续）

● 使用按键遥控钥匙（LED 红色）锁定：

- ① 将电源开关转到 （关）或 LOCK 位置。
▶ 如 5 秒内不操作，蜂鸣器响 3 声提示车主设防；如 15 秒仍未设防，蜂鸣器响 1 声后自动设防，进入防盗报警状态。
- ② 短按按键遥控钥匙上的锁定按钮，进入防盗报警状态。



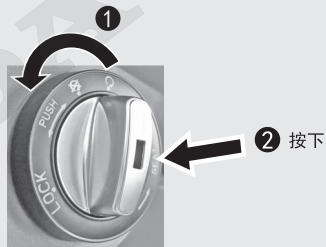

● 使用电源开关锁定：

- ① 将电源开关转到 （关）或 LOCK 位置。
- ② 按下推动电源开关按钮，蜂鸣器响 1 声，1 秒后进入防盗报警状态。



注意

- 在您离开您的车辆时，始终确保电源开关位置处于 （关）或 LOCK 位置。
- 在电源开关在 （关）位置锁定时，不能锁定转向，如要锁定转向时，请解锁电源开关后再锁定转向。

防盗报警系统

防盗报警系统是一种降低失窃可能性的装置。当传感器在电源开关处于  (关) 或 LOCK (锁定) 位置并且系统处于防盗报警状态时, 检测到振动或后轮移动, 将激活报警。

当防盗报警系统检测到接触或移动引起的振动时或无解锁情况下按动电源开关时, 会发出连续警报音, 并锁定电机。

▶首次激活防盗报警时, 报警器响 5 秒警报, 报警时电机锁定; 若在 15 秒内再次激活防盗报警, 报警器响 15 秒, 报警时电机锁定。

- 防盗报警系统使用低强度无线电波。它可能影响医疗器械, 如心脏起搏器。
- 当电池电量过低时, 防盗报警系统可能不起作用。
- 防盗报警系统如有异常, 请咨询本田特约服务店。

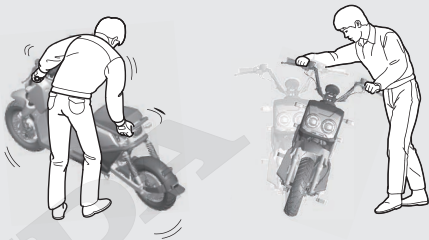

防盗报警系统（续）

■ 设置防盗报警系统

● 有声设防

- 1 将电源开关旋转到 （关）或 LOCK（锁定）位置。
- 2 短按感应智能钥匙 / 按键遥控钥匙的锁定按钮。蜂鸣器响 1 声，进入有声防盗报警状态。



● 静音设防

- 1 将电源开关旋转到 （关）或 LOCK（锁定）位置。
- 2 短按感应智能钥匙 / 按键遥控钥匙的静音报警按钮。蜂鸣器响 1 声，进入静音防盗报警状态。
▶ 静音设防状态下检测到震动或后轮转动或无解锁情况下按动电源开关时，不发出报警声，但电机锁定。



■ 取消防盗报警系统

在防盗报警功能开启后，以下方式可取消防盗报警功能。

- ① 将电源开关旋转到  (关) 或 LOCK (锁定) 位置。
 - ② 短按感应智能钥匙 / 按键遥控钥匙的解锁按钮，蜂鸣器响 1 声。
▶ 不操作待 15 秒后电源开关锁定，此时取消了防盗报警功能。
- 如再次设防请重新设置防盗报警系统。



■ 暂停报警

在报警蜂鸣声响起的状态中短按感应智能钥匙 / 按键遥控钥匙的以下按键，暂停报警声，车辆防盗报警功能仍开启。

- 锁定按钮
- 解锁按钮
- 静音报警按钮

■ 寻车功能

此功能可以找到您的车辆位置。

- ▶ 电源开关处于锁定  (关) 或 LOCK (锁定)，并且已进入防盗报警状态。长按感应智能钥匙 / 按键遥控钥匙中锁定按钮 2 秒，蜂鸣器响 2 声，提示车辆位置。



锂电池

本电池为动力锂电池，只适用于该车辆使用，请勿将电池用于该车辆以外的设备。为了确保可靠性和安全性，请使用本公司正品零件。如果电池受损、鼓胀变形、破裂、漏液或产生异味、冒烟或其它异常等，请立即停止使用。请交由本田特约维修店进行检修。

警告

- 使用前请仔细阅读使用说明书，请遵循本书中关于如何使用电池的相关步骤和说明，否则后果由用户自行承担。
- 电池使用不当将会导致触电、短路、起火、爆炸等事故，造成人员死亡或重伤。
- 电池端子电压超过人体安全电压 36V，禁止用身体接触电池正负端。
- 禁止拆解或改装电池，从而导致触电、短路、起火、爆炸等事故，造成人员死亡或重伤。
- 严禁将电池置于酸性、碱性、带盐物液体或水中，避免电池淋雨，泡水。
- 严禁将电池正负极反接、短路。

警告

- 电池不能与火花、明火或高温的热源接触，否则会引起爆炸，造成人员死亡或重伤。
- 不要将电池在阳光直射下长时间暴晒，导致高温可能出现起火爆炸事故。
- 如发现电池外壳鼓包、破裂或有渗漏时，须立即更换电池。

注意

锂电池与车辆通讯协议通过后，才能使用。如果您使用非原厂电池，车辆无法正常使用。

注意

当车辆在使用或充电过程中导致电池温度过高时，车辆会发出连续的警报声音提示。请您立即停止使用。请交由本田特约维修店进行检修。 ➔第 83 页

■ 请勿将电池置于以下环境场所使用和存放

- 请勿在有易燃气体或易燃易爆物质、火源、高温热源旁的地方存放和使用。
- 请勿在高温、多湿、温度湿度变化大的环境，或非常寒冷或非常炎热（例如阳光直射或加热器附近）的地方存放和使用。
- 请勿在暴露在雨水之下的地方或容易浸水的地方存放和使用。
- 请勿在有儿童或宠物玩耍的场所或容易接触的地方存放和使用。
- 请勿在容易有灰尘和砂子的地方存放和使用。

电池部件

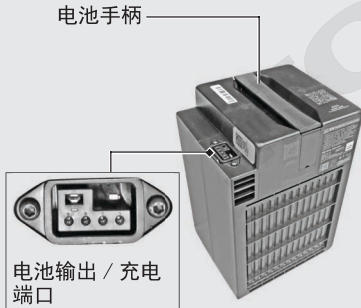

■ 电池使用时（放电）环境温度

请根据车型配置的电池型号 ➤第 102 页，在以下环境温度范围中使用。请勿超出温度范围使用，否则导致电池出现异常问题或不能正常工作。

电池型号	DZ48N-24EM
放电时环境温度范围	-20℃~70℃
放电时低温保护温度	低于 -20℃
放电时高温保护温度	高于 70℃

■ 遵从以下规定使用

- 首次使用车辆，需将电池充满电再使用。
- 电池应轻拿轻放。请勿让电池跌落和受到碰撞、挤压、剧烈振动等机械外力，以及对电池进行敲击、抛掷、翻滚，重压等。
- 请勿将电池刺破或使其变形，如果受损或变形，请勿使用。
- 请勿用湿手触摸电池，防止触电或短路事故。
- 请勿用金属物体接触或直接连接电池上的端子，防止触电或短路事故。
- 如车辆长时间处于爬坡或长时间高速行驶，电池温度将过高，此时电池保护板起保护作用导致车辆不能行驶，需待电池温度降低后，才能再使用车辆。

锂电池（续）

■ 电池的充电

充电方法及注意事项请参阅 ➡ 第 41 页相关内容。

注意

如果没按要求及时充电，电池可能会过放电导致不能正常充电或因过放电严重而导致报废，请交由本田特约维修店检修。

■ 电池长期不使用时

- 请勿将电池存放在密封容器中，请存放在阴凉、干燥、清洁、通风的地方，最佳存放环境： $0 \sim 25^{\circ}\text{C}$ 。如果电池长期存放在 40°C 以上的环境中，容易导致电池出现不可逆的容量衰减。
- 电池长期存放时，最合适的存放电量为 50%，若低于 10% 或高于 90% 的电量长期存放将导致电池出现不可逆的容量衰退。
- 电池连接在整车上时，由于整车智能系统和防盗系统工作原因，将实时消耗电池电量，整车放置一段时间后，仪表显示电量

下降属于正常情况。一般停放 24 小时后，电池耗电 3% 左右为正常情况。

- 长期不使用车辆（1 个月或以上），建议将电池插头断开或取出单独存放，并定期维护充电，否则将可能导致电池电量完全耗尽，产生不可逆损坏。对于这类问题，电池故障将不在三包范围之内，请到本田特约服务店购买正品电池进行更换。

请按以下要求进行充电：

- ▶ 电池输出端连接整车时：
请每 1 个月对电池充电至 50% 左右（可通过仪表电量显示判定），否则电池可能会过放电而不能正常充电。可长期存放时间极限：如电池半电状态下，超过 1 年不充电，电池将过放电而报废。
- ▶ 电池输出端断开整车时：
请每 3 个月将电池重新连接整车，充电至 50% 左右（可通过仪表电量显示判定），否则电池可能会过放电而不能正常充电。可长期存放时间极限：如电池半电状态下，超过 2 年不充电，电池将过放电而报废。
- 车辆随着时间的使用，电池容量会逐步衰减，耗电加快，同时也会缩短电池半电状态时可长期存放的时间，请增加补充充电的次数（电池充电至 50%），否则将导致电池因过放电而不能正常充电或报废。请交由本田特约维修店检修。

电池的安裝和拆卸

本车型采用高电锂电池，请遵循注意事项，按以下流程进行操作。

如安裝和拆卸过程中有疑问，请联系本田特约服务店咨询。

■ 电池安裝

- ① 打开鞍座。➡ 第 50 页
 - ▶ 首次安裝电池或车辆断电时，需用应急钥匙解锁电源开关。
- ② 切断整车电源开关请务必确认电源开关在 （关）或 LOCK（锁定）位置。
- ③ 抓稳电池手柄将电池正确地放置到电池盒中相应的安裝位置上。

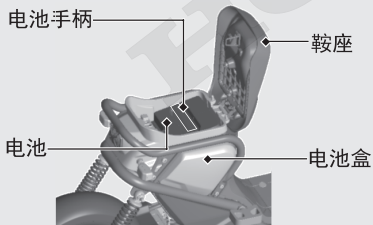

- ④ 将主电缆连接插头与电池输出端口连接到位。
 - ▶ 注意电缆插头和电池输出端口方向一致，否则出现车辆故障。
 - ▶ 注意检查主电缆插头部位的操作提手要转动至电缆位置后按下插头，安裝紧固到位。
 - ▶ 如操作提手垂直向上时，电缆插头与电池输出端口不能完全连接，会出现接触不良造成车辆故障。以及导致鞍座难关闭。如强行关闭鞍座将操作提手断裂。
- ⑤ 关上鞍座。
- ⑥ 解锁电源开关，检查电路系统。➡ 第 28 页

锂电池（续）

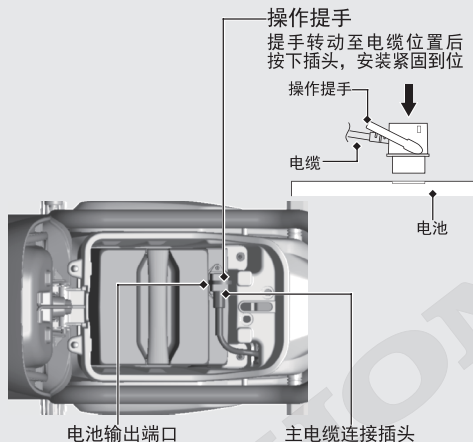

注意

- 电池必须固定到位，否则行驶过程中可能因电池振动导致连接插头脱落。
- 车辆连接电池后如有异常，请到本田特约维修店进行检修。

■ 电池拆卸

- 1 打开鞍座。➡ 第 50 页
▶ 解锁电源开关。
- 2 切断整车电源开关请务必确认电源开关在  (关) 或 LOCK (锁定) 位置。
- 3 抓住操作提手拨动到垂直位置，然后向上拔出主电缆连接插头。
- 4 抓稳电池手柄将电池取出。
- 5 关上鞍座。

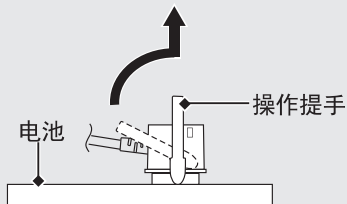

充电器

- 本充电器只适用于该车辆，请勿对其他车辆进行充电。
- 更换充电器时，为了确保可靠性和安全性，请使用本公司适配该车辆的正品零件。不得使用其它型号或品牌来代替本充电器，如使用非原厂充电器对车辆进行充电，会造成电池及车辆的损坏，也无法充电。
- 充电过程中，若充电器或电池出现异常请立即断开充电器电源停止使用，请交由本田特约维修店进行检修。

注意

充电器与锂电池通讯协议通过后，才能开始充电工作。如果您使用非原厂充电器，则无法正常充电。

警告

- 使用前请仔细阅读使用说明书，请遵循本书中关于如何使用充电器的相关步骤和说明，否则后果由用户自行承担。
- 充电器使用不当将会导致触电、短路、起火、爆炸等事故，造成人员死亡或重伤。

警告

- 请务必使用车辆配备的原装专用充电器。如使用其它充电器可能会导致冒烟、起火或爆炸等事故，造成人员死亡或重伤。
- 充电器输出端子电压超过人体安全电压36V，禁止用身体接触正负端。
- 充电时谨防雨淋，不要在淋雨或潮湿的环境中充电，避免导致短路、触电事故发生。
- 充电期间产生的电磁辐射可能会影响电子医疗设备的工作，从而造成人员死亡或重伤。
- 在对电池进行充电之前，使用电子医疗设备（例如，植入式心脏起搏器或植入式自动除颤器）的人员应与其医师或电子医疗设备的制造商确认充电时的影响。
- 请务必使用连接了漏电断路器的接地插座。如果不使用与漏电断路器连接的接地插座，可能因漏电而导致触电或火灾，甚至造成严重的伤害或死亡。
- 禁止在建筑物的公共门厅、疏散楼梯、走道、安全出口处以及居住建筑内、室内、楼道、楼梯间或密闭狭小空间内充电。一旦出现起火、爆炸事故，造成重大人员伤亡和财物损失。

充电器（续）

■ 充电时的禁止事项

- 禁止在雷电的天气下进行充电，防止充电器被击坏。
- 禁止湿手插拔插头，防止触电事故。
- 禁止小孩触摸，防止触电事故。应照看好儿童，确保他们不玩耍本充电器。
- 禁止给不可充电的电池充电。
- 禁止飞线充电。线路过长容易出现短路、触电、起火等事故。

■ 请勿在以下场所充电

- 请勿在有易燃气体或易燃易爆物质、火源、高温热源旁的地方充电。
- 请勿在加热器旁或太阳直射的高温场所充电。
- 请勿在雨水潮湿环境充电。
- 请勿在有孩子或宠物玩耍的场所充电。

■ 请在符合消防安全标准的场所充电

将车辆停放在符合消防安全标准的电动车集中停放、充电的场所进行充电（例如充电桩），充电时应当确保安全，保持干燥通风良好。

■ 充电时的环境温度

请根据车型配置的电池型号 ➤ 第 102 页，在以下环境温度范围中充电。请勿超出温度范围，否则导致电池出现异常问题或不能正常充电工作。

电池型号	DZ48N-24EM
充电时环境温度范围	-10℃~55℃
充电时低温保护温度	低于-10℃
充电时高温保护温度	高于55℃

- 当环境温度低于充电低温保护温度时无法充电：低于此温度时电池内部电路起保护作用，这时将充电器连接车辆，绿灯指示灯亮起或闪烁，为待充状态，不会对电池充电，需待电池温度升高后，才能再进行充电。
- 当环境温度在充电低温保护温度至 10℃ 时：在低温环境下充电，电池的充电容量会下降。
- 当环境温度在充电高温保护温度以上时触发过温保护而无法充电：
 - ▶ 高温环境下充电时，电池的充电时间会延长。
 - ▶ 当电池内温度高于充电高温保护温度时充电温度保护功能开启，这时将充电器连接车辆，红色指示灯闪烁，不会对电池充电，需待电池温度降低后才能再进行充电。

■ 遵从以下规定使用

- 充电器输出接头必须与充电接口匹配，否则将损坏充电器和电池或车辆。
- 充电时应将充电器放置在良好的通风环境下。严禁覆盖或在密闭空间或烈日及高温环境下充电，不得将充电器放在鞍座或尾箱内充电。
- 请在稳定的市电（AC220V）交流电源中使用。先断开市电电源，再接通或断开充电器与车辆的连接。
 - ▶ 充电时，充电器先连接车辆，再接市电。
 - ▶ 充满电时，充电器先切断市电，再断开车辆连接。
- 充电时，充电器指示灯红色亮起；充满电后，绿色指示灯亮起后应及时切断电源。合理控制充电时间，一般在 6-8 小时内就能完成充电，充电时间不宜过长，若人长时间离开车辆或长时间不使用车辆，请人离开前断开充电器电源，避免因充电器或电池等电器出现故障短路造成爆炸、火灾等意外事故。
 - ▶ 禁止将满电电池处于长期充电状态。
 - ▶ 禁止在不充电的情况下，长时间将充电器空载连接在交流电源上。
- 充电器具有延时断电保护，在一次充电过程中即使不断开充电器电源，12 小时后自动停止输出电流。即使这样，充电完成后也要及时断开充电器电源。
- 当环境温度大于 30℃ 时，电池充电过程中可能使充电器达到 40℃ 以上的高温，充电器可能因热效应而失控，可能会出现指示灯颜色不发生跳转等问题，电池“充不满”的情况。因此，不管充电器指示灯会不会跳转，充电时间不应超过 12 小时，以免把电池充鼓或造成爆炸、火灾等意外事故。
- 若长时间充电中，充电器指示灯仍然为红灯或闪烁时，应立即停止充电，请前往本田特约维修店进行检修。
- 电池在亏电状态下进行充电，若出现电池盒表面温度很高（高于 55℃）、充电器一直亮绿灯不充电或一直亮红灯充电不转绿灯时，应立即停止充电。请前往本田特约维修店进行检修。
- 电池在完全放电后要及时充电，必须在一周内充电至少 50% 电量或以上，避免继续自耗电或过放电导致电池损坏。

充电器（续）

注意

- 不得自行拆卸或更换充电器内的器件。
- 防止异物或液体和颗粒状物体进入充电器内部，以免造成充电器内部短路。
- 充电器尽量不要随车携带，如确需携带时，必须做好减震处理避免因震动而损坏。
- 在充电过程中，如充电器指示灯异常、出现异味或充电器外壳过热，应立即断开电源停止充电，请交由本田特约维修店进行检修。
- 在高温环境下长时间高速运行或连续爬坡等重载行驶后，电池温度可能过高而导致无法充电，这属于正常现象；需待电池温度降下来之后方可正常充电，也避免因电池或充电器故障而发生起火等事故。
- 充电器不打算由有肢体、感官或精神能力缺陷或缺少使用经验和知识的人（包括儿童）使用，除非有负责他们安全的人对他们进行与充电器使用有关的监督或指导。
- 本充电器仅适用于海拔 5000m 以下地区安全使用。

使用充电器充电

使用充电器前请仔细阅读充电器说明书。

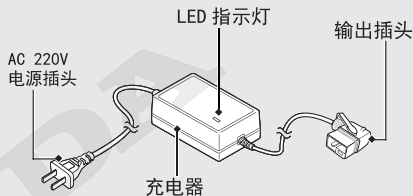

充电器 LED 指示灯状态：

- 红灯亮：表示正在充电。
- 绿灯亮：待机或者充满或者充电超时。
- 红灯闪烁：短路反接或者充电器过温保护时。

车辆充电过程如后有异常，请立即停止充电，请您联系本田特约维修店进行检修。

注意

本车型只能通过整车充电，不支持电池单品充电模式，请勿单独取出电池进行充电。

■ 整车充电模式

- ❶ 切断整车电源，电源开关在 （关）或 LOCK（锁定）位置。
- ❷ 打开整车充电插座保护盖板，然后将充电器的输出插头接入整车充电插座中，确保连接良好。
- ❸ 再将充电器的 AC220V 电源插头接入市电 AC220V 插座。
▶ 充电时充电器指示灯为红色。
- ❹ 充电完成后切断市电，然后将充电器的插头拔出。
▶ 充电完成时充电器指示灯为绿色。

充电插座
保护盖板

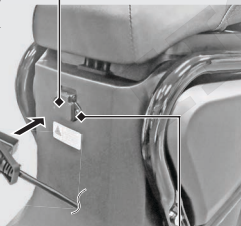

充电器输出插头

整车充电插座

启动和驾骑车辆

驾骑前请进行开车前检查。▶ 第 65 页
请按照下面的指示启动和驾骑车辆。
如车辆不能启动请联系本田特约维修店。

■ 启动车辆

- ① 将车辆扶正，收起侧支架。
- ② 从车辆的左侧上车，用正确的乘车姿势骑乘到座位上并坐稳。此时应用脚撑地保持平衡，防止车辆翻倒。
- ③ 解锁电源开关转到  (开) 位置。仪表 READY 指示灯不亮。仪表车速表显示 P。
- ④ 按下 P 驻车按钮，或捏前 / 后制动手柄，解除驻车状态。仪表 READY 指示灯有规律闪烁，仪表车速表显示 0，进入可行驶状态。

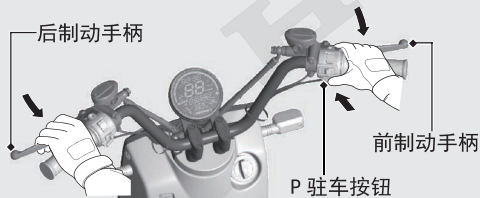

- ⑤ 向里缓慢转动调速控制手把，车辆向前行驶，仪表车速表显示行驶速度，仪表 READY 指示灯常亮。

- ▶ 加速：轻轻加大调速控制手把。
- ▶ 减速：关闭调速控制手把。

关闭（减速） 打开（加速）

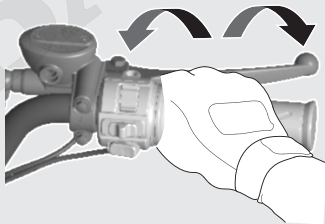

■ 如果车辆不能启动

➡ P. 83

注意

- 按下 P 驻车按钮或抓紧前 / 后制动手柄解除驻车状态，仪表 READY 指示灯闪烁时，进入可行驶状态。
- 缓慢转动调速控制手把，不要快速转动调速控制手把。因为车辆可能因此突然向前移动而造成车辆失控。
- 车辆起动或行驶过程中，当使用前或后制动器时，制动灯亮起以及转动调速控制手把将不能加速或减速，以防发生意外事故。
- 请勿接触转动的后轮，否则会导致您受伤。
- 超速提示：当车辆检测到超速信号时（轮速 $\geq 15\text{km/h}$ ），蜂鸣器响起提示声，持续提示驾驶者。

启动和驾骑车辆（续）

■ 车辆制动

关闭调速控制手把，并同时使用前后制动器手把。

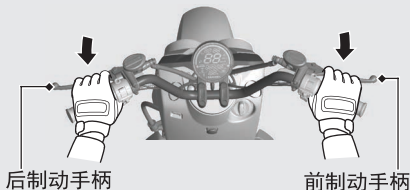

警告

- 在潮湿气候，雨天或者松软的路面上驾驶时，制动力会降低。
- 刹车、加速或转弯时要特别谨慎。
- 请降低速度驾驶以便有足够长的刹车距离。
- 尽量使车辆处于直立状态。
- 当驶经光滑的表面如：铁轨、铁板、孔盖、喷漆的路线等处时，要多加注意。

注意

- 驾驶时，手抓着制动手柄，但不能用力，否则有可能引起制动效果，同时制动灯闪亮，令其他驾驶员以为你要刹车，并可能造成制动器过热，降低刹车效果。
- 应该同时使用前后两个制动器。单独使用前或后制动器会降低刹车效果。
- 过度制动可能使其中一个车轮锁死，从而导致车辆失控。
- 当在下坡路上行驶时，关闭调速控制手把减速，使用前后制动器使车辆逐渐减速。避免持续使用制动器，它会过热而降低刹车效果。
- 当接近拐角或需要转弯时，请减速通过并同时使用前后制动器使速度逐渐减慢。
- 车辆行驶过程中需要减速和制动时，请关闭调速控制手把后再使用前后制动减速，切勿制动时扭动调速控制手把，否则当松开制动手柄时，后轮电机突然加速转动，导致车辆突然飙前失控或转向时轮胎打滑摔倒。

USB 充电接口

USB 充电接口位于车体前左上方。

使用 USB 设备需要您自行承担风险。在任何情况下，本公司对使用 USB 设备时发生的任何损坏均不承担责任。

使用 USB 插座时打开盖子。

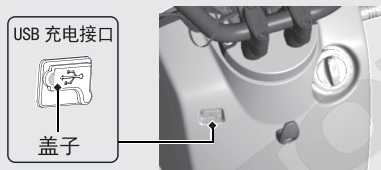

可以使用 USB 接头连接。

额定功率为 5 W (5 V, 1.0 A)。



- ▶ USB 插座仅用于充电。
- ▶ 使用 USB 充电时，防止电池电量过低（耗尽），请确保车辆电池电量充足。
- ▶ 为防止异物进入 USB 接口内，请务必在不使用 USB 接口时关闭盖子。
- ▶ 小心固定所有连接设备，否则振动会导致其损坏或者突然移位。

使用方法

1. 电源开关处于 （关）位置，打开 USB 充电器的盖子。
2. 用 USB 电缆将车辆的 USB 充电接口与 USB 设备连接。
3. 将电源开关转至 （开）位置。充电完成后关闭电源开关，断开连接并取出设备。
4. 充电完成后或需要停止充电时，将电源开关转至 （关）位置，断开连接并取出设备。

注意

- 使用任何发热的 USB 设备或额定值不当的 USB 设备可能损坏 USB 接口。
- 请勿冲洗时或其他潮湿条件下使用 USB 充电接口，否则将损坏 USB 充电接口。
- USB 电缆线束不得遭受挤压。
- USB 电缆线束不得干扰转向或控制装置。
- 请勿在高温环境中使用 USB 充电接口。
- 使用 USB 充电接口为设备充电期间，不要使用该设备，需停止充电并断开连接后再使用该设备。
- 使用 USB 充电期间，切勿长时间离开充电车辆，应处于视线范围内，以免发生安全事故。
- 充电完成后或停车离开后，务必将待充电设备带走，避免财物损失。

存放设备

鞍座

■ 鞍座打开

- ① 将车把转向正前方。
- ② 操作鞍座锁开关。
 - ▶ 解锁电源开关。➔ 第 28 页
 - ▶ 逆时针转动电源开关到 SEAT 位置。
- ③ 打开鞍座。

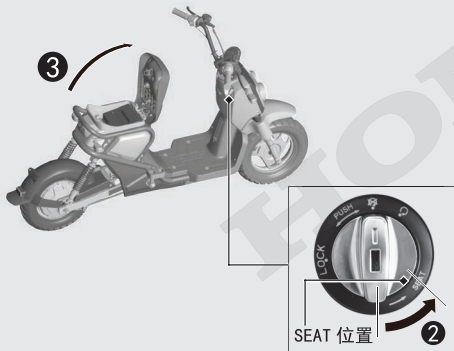

■ 使用应急钥匙打开鞍座

当没有感应智能钥匙和按键遥控钥匙时，或钥匙不能正常使用时，或车辆断电时，可使用应急钥匙进行解锁鞍座锁开关，将鞍座打开。

- ① 将车把转向正前方。
- ② 将应急钥匙插入电源开关插槽内。
- ③ 操作鞍座锁开关。
 - ▶ 逆时针转动电源开关到 SEAT 位置。
- ④ 打开鞍座。



■ 鞍座关闭

关闭并向下压鞍座的后部直至其锁定。轻轻向上拉以确保座位已牢固锁定。注意勿将您的车钥匙锁到鞍座下方电池盒内。

购物挂钩

购物挂钩的最大允许载荷应不大于 1.5 kg

- ▶ 请勿将大型物品挂在挂钩上，妨碍双脚移动。

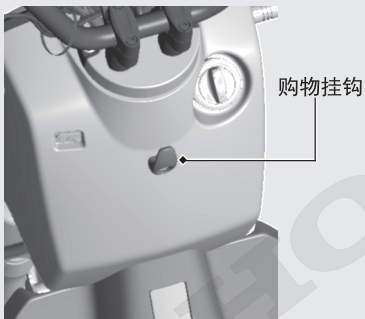

自行车脚踏

本车辆配有脚踏组件，请您委托本田特约服务店进行安装后再使用本车辆。

- ▶ 安装时区分左 / 右脚踏杆和左 / 右脚踏及安装紧固到位。

Wi-Box 车载通讯装置快速操作指南

本车型配备车载通讯装置，用户可通过手机 APP 了解整车运行状态。

● 以下是车载通讯装置快速操作指南，详细操作请阅读 **APP 使用说明** 及下载安装 APP 应用。如有疑问请向本田特约服务店咨询。

▶ 首次使用车辆时请安装 APP 应用进行用户注册，激活 / 绑定该车辆，以获取更多功能。

您可以通过 APP 执行以下操作，智能管理您的车辆：

- APP 远程网络解锁 / 开锁
- 蓝牙解锁：解锁 / 开锁
- 智能防盗：实时追踪 / 车辆定位 / 一键寻车 / 围栏设置等
- 车辆信息：车辆检测 / 电池电量等
- 社交功能：组队功能 / 俱乐部等

有关具体功能和车辆设置，请阅读 APP 使用说明和进入 APP 内体验。

■ APP 使用说明下载

APP 详细操作请下载并阅读 APP 使用说明。



APP 使用说明

注意

- 首次激活 / 绑定车辆后，免费提供一年 APP 相关服务。
- 免费服务到期后，需要您在 APP 续费界面及时自行续费，否则您将无法使用相关功能及车载通讯装置将失效不能使用。
- APP 详细操作请下载并阅读 APP 使用说明。

车载通讯装置的使用

APP 应用下载

APP 应用下载

请用手机扫描二维码选择本车型适配的 APP 版本进行下载并安装。

- ▶ 支持安卓系统 Android
- ▶ 支持鸿蒙系统 HarmonyOS
- ▶ 支持苹果系统 iOS



APP 应用下载

- 苹果用户也可以到苹果应用商店 App Store 搜索关键字“五羊本田”选择最新适配的 APP 应用进行下载并安装。
- 安装后请用户注册、激活 / 绑定您的车辆，以获取更多功能。

如果不能下载或搜索不到 APP 应用

- 请关注“五羊本田摩托”微信公众号，在对话框中输入“APP”，根据公众号反馈信息下载车辆适配的 APP 应用。详细请咨询客服。
- 下载或使用过程如有疑问请联系本田特约服务店咨询。

注意

APP 版本会不定期更新，功能也会有所变化，请及时更新 APP 应用，以最新版为准。如有疑问请联系本田特约服务店咨询。

车载通讯装置的使用（续）

初次激活 / 绑定车辆

用户下载 APP 应用安装后打开，第一次访问时，请按提示先进行用户注册。需要登录才能使用 APP 的功能。

- ❶ 打开车辆电源开关，仪表通电显示。
- ❷ 手机安装 APP 后点击启动程序。
- ❸ 按照手机屏幕提示，注册完您的账号后登录入 APP。
- ❹ 点击手机屏幕**我的**按钮然后点击**车辆管理 +**按钮，进入添加设备页面。
- ❺ 打开鞍座，用手机扫描设备二维码，或手动输入设备 Device ID 号码，进行绑定车辆。
- ❻ 激活 / 绑定车辆完成。

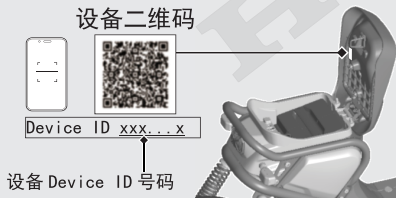

注意

成功绑定车辆后，APP 界面显示该车辆信息。如不能显示，请确认您使用的是否为原厂电池并更新最新版本 APP。如还未正常显示，请联系本田特约服务店。

注意

- 设备二维码是 APP 程序绑定车辆的唯一途径，请妥善保管好设备二维码，避免遗失、破损、受潮等无法扫描二维码，否则您将无法使用 APP 的功能。
- 如果您的设备二维码遗失或无法使用，请联系本田特约服务店。

解除绑定车辆

解除绑定车辆后，将无法使用 APP 内相关功能及管理车辆。

点击**车况**按钮然后点击页面中车辆的图片进入后，点击**车辆解绑**按钮解除绑定设备。

▶如需再次绑定，请按照绑定车辆步骤进行操作。➡ 第 54 页

注意

解除绑定车辆时，请将手机蓝牙设置里已配对的电动车设备移除，否则蓝牙开锁功能可能可以继续使用，也会影响后续绑定用户的功能使用。

APP 远程网络 解锁 / 上锁

详细操作请下载并阅读安装 APP 使用说明。

➡ 第 52 页

手机可通过通讯网络远程遥控车辆。

▶请在“激活 / 绑定车辆”完成后使用此功能。➡ 第 54 页

使用远程网络解锁 / 上锁功能时，请手机定位开启。进入**车况**页面中，可操作解锁 / 上锁按钮。

▶车辆默认是远程网络解锁。

注意

- 此功能的使用体验因通讯信号和网络环境的不同而有所差异。信号差时请将车辆推到空旷和信号好的地方。
- 如果车辆不在可视范围内，请确认好再使用远程网络解锁车辆，勿误操作导致车辆被盗。

车载通讯装置的使用（续）



■ 解锁

进入车况页面上通过手动操作屏幕上按钮进行解锁。

- ▶ 远程激活电源开关后，在车辆旁可手动操作电源开关到 （开）位置。
- ▶ 远程激活电源开关后，如 15 秒内不操作电源开关，车辆会自动进入上锁。

■ 上锁

进入车况页面上通过手动操作屏幕上按钮进行上锁。

- ▶ 请将电源开关转到在 （关）或 LOCK（锁定）位置，再进行 APP 远程网络锁定操作。如电源开关在 （开）位置，不会锁定电源开关。
- ▶ 上锁后车辆会自动进入设防。

APP 蓝牙 解锁 / 上锁

详细操作请下载并阅读安装 APP 使用说明。

➡ 第 52 页

使用蓝牙解锁 / 上锁功能时，请你在蓝牙的工作范围内将手机蓝牙功能和定位开启与车辆进行配对。

- ▶ 请在“激活 / 绑定车辆”完成后使用此功能。➡ 第 54 页

■ 车辆配对

首次使用蓝牙解锁 / 上锁功能时，需要您将手机开启蓝牙与车辆进行配对连接。

- ▶ 车辆配对过程如有疑问请联系本田特约服务店咨询。

- ① 开启手机的蓝牙功能和定位功能。
- ② 手机登入 APP 后自动弹出匹配菜单，点击匹配。
- ③ 匹配连接成功。

车载通讯装置的使用 ▶ 使用蓝牙 解锁 / 上锁

■ 使用蓝牙 解锁 / 上锁

蓝牙连接成功后，在蓝牙工作范围内 APP 支持以下两种方式解锁 / 上锁。

- ▶ 蓝牙手动 解锁 / 上锁。
- ▶ 蓝牙感应 解锁 / 上锁。

● 蓝牙手动 解锁 / 上锁

进入车况页面上通过手动操作按钮进行解锁 / 上锁

· 解锁：手动操作解锁按钮

- ▶ 激活电源开关，可操作电源开关到○(开)位置。
- ▶ 激活电源开关后，如 15 秒内不操作电源开关，车辆会自动进入上锁。

· 上锁：手动操作上锁按钮

- ▶ 请将电源开关转到在 ☒(关)或 LOCK (锁定)位置，再进行 APP 蓝牙锁定操作。如电源开关在○(开)位置，不会锁定电源开关。
- ▶ 上锁后车辆会自动进入设防。

● 蓝牙感应 解锁 / 上锁

· 开启 / 关闭 蓝牙感应开关

使用前请打开手机 APP 页面，点击车况，然后点击智能设置，再打开蓝牙靠近解锁开关，开启此功能。

- ▶ 车辆是默认关闭蓝牙靠近解锁开关。
- ▶ 如不使用蓝牙感应开锁 / 上锁功能，请关闭。

· 解锁：

当手机进入车辆设定感应范围内，请用手按压推动电源开关激活电源开关。

- ▶ 可操作电源开关到○(开)位置。
- ▶ 电源开关激活后，如 15 秒内不操作，车辆会自动进入上锁。

· 上锁：

当手机超出车辆设定感应范围外，车辆自动上锁。

- ▶ 请将电源开关转到在 ☒(关)或 LOCK (锁定)位置，再进行 APP 蓝牙锁定操作。如电源开关在○(开)位置，不会锁定电源开关。
- ▶ 上锁后车辆会自动进入设防。

车载通讯装置的使用（续）

注意

具体工作范围，随着用车的环境或手机品牌差异和放置位置不同有一定的范围波动。

注意

- 如果您携带着已开启蓝牙感应解锁的手机，且处在车辆的感应范围内，即使您本人位于墙壁或窗户的另一侧，电源开关仍然可以解锁，其他人可以启动您的车辆并骑走。
- 如您要离开车辆请关闭手机蓝牙或者停用蓝牙感应解锁功能。

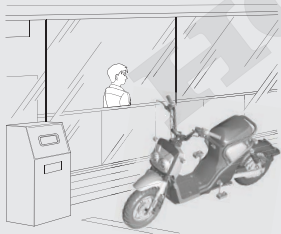

车辆定位

您可以通过手机精准定位您的车辆。

点击手机 APP 内的定位信息区域，进入地图页面，将会显示您与车辆的位置。

- ▶ 请在“激活 / 绑定车辆”完成后使用此功能。➔ 第 54 页

注意

如果您处于室内或地下室等 GPS 信号较弱的地方，车辆定位可能会延迟甚至无法定位。请启动车辆到室外露天处重新定位。

一键寻车

您可以通过手机寻找您的车辆所在位置，点击手机 APP 内的定位信息区域，点击一键寻车按钮。

- ▶请在“激活 / 绑定车辆”完成后使用此功能。➡ 第 54 页

充值 / 续费

- 首次激活 / 绑定车辆后，免费提供一年 APP 相关服务。
- 免费服务到期后，需要您在 APP 续费界面及时自行续费，否则您将无法使用相关功能。
- 免费服务一年到期后，请于 3 个月内及时续费，否则车载通讯装置将失效不能使用。如失效后再使用，请到本田特约维修店进行更换。

请密切关注 APP 续费界面的信息，及时进行续费。

保养维护

请在尝试进行任何保养前仔细阅读“保养的重要性”和“保养规范”。维修数据请参照“技术参数”。

保养的重要性	61	调速控制手把	79
保养周期表	62	链条	80
保养规范	65	其他更换	81
驾骑前检查	65	更换感应智能钥匙 / 按键遥控钥匙	
更换部件	66	的电池	81
电机	67		
控制器	68		
锂电池的保养维护	68		
保险丝	70		
制动液	71		
链条	71		
轮胎	73		
制动器	76		
侧支架	78		

保养的重要性

保养的重要性

务必保持您的车辆处于良好的维护保养状态，这对您的安全，以及保护您的财产、获得最佳性能、防止故障和减轻污染至关重要。进行保养是车主的责任。确保在每次骑乘前都进行检查，而且按保养周期表中的说明进行定期检查。 ➔ 第 62 页

警告

骑乘前未能进行正常保养或未能正确解除故障都可能导致人员重伤或致命的事故。

- 请务必遵守使用说明书和用户保修手册中记载的检修方法和要领进行检修保养。
- 请在骑行前对异常部位进行维修。

保养的安全性

请在每次维护保养前阅读保养说明，确保您具备了必要的工具、部件和技能。我们无法提醒您在进行保养时可能出现的每一个危险。只有您自己才能决定是否应该执行保养维修。

- 充电器与车辆处于连接状态时，不可进行保养。

保养时请遵循下列指南。

- 在您维修保养前，请确保切断整车电源及取下电源开关钥匙，同时避免以下潜在危险：
 - 被灼伤，请先让电机、控制器、制动器和其他高温零件冷却后，再进行维修工作。
 - 在没有切断电源之前，请不要触摸运动部位，以防被车辆后轮或其他转动部分碰伤。
- 在维修保养前，确定你已具备了必要工具及维修常识。
- 为避免车辆翻倒，请用侧支架或维修支架将车辆停在坚固且平坦的地面上。

保养周期表

- 在没有放下支架、起动车辆前，请先握紧后制动手柄防止后轮发生转动，并且避免人员与车轮接触导致受伤的可能性。
- 在处理电池时，禁止吸烟及明火。只使用非燃料溶剂清洗车辆。
- 检查车身各转动部位是否需要加注润滑油，各操作部位转动是否顺畅，如有需要请添加润滑油。注意电气开关和制动相关区域不能添加润滑油。

为了保证车辆的最佳性能和可靠性，请您购买本田特约维修店的零部件进行维修更换。

保养周期表上规定了为确保安全、可靠性能和正常排放所必需进行的保养要求。

保养工作应由经过良好培训并配备相关设备的技术人员按照本田的标准和规范来完成。本田特约维修店满足所有的这些要求。

所有例行定期保养都是车主正常的使用成本，本田维修店将对其进行收费。请保留好收据。如果您要转让车辆，请将这些收据和车辆一起转给新的车主。

本公司建议本田特约维修店在每次定期维修保养后对您的车辆进行路试。

项目	驾驶前 检查 ▶第 65 页	频率 ^{*1}								年检	定期 更换	参照 页码	
		×1,000 km	1	4	8	12	16	20	24				
		×1,000 mi	0.6	2.5	5	7.5	10	12.5	15				
电池电量	I												18
电池	✕ I		I	I	I	I	I	I	I	I	I		68
电机	✕ I		I	I	I	I	I	I	I	I	I		67
充电器	I		I	I	I	I	I	I	I	I	I		41
调速控制手把	I		I	I	I	I	I	I	I	I	I		79
电路系统			I	I	I	I	I	I	I	I	I		-
制动液 ^{*2}	I			I	I	I	I	I	I	I	I	2 年	76
制动片的磨损	I			I	I	I	I	I	I	I	I		77
制动系统			I	I	I	I	I	I	I	I	I		-
灯和喇叭	I												-

保养级别

I: 中级。除非您具有必需的工具和机械技能，否则我们建议由本田特约维修店来完成。

✕: 技术保养。为了安全起见，请交由本田特约维修店来完成。

保养图例

I: 检查（必要时，进行清洁、调整、润滑或更换）

L: 润滑

R: 更换

C: 清洁

保养周期表

项目	驾驶前 检查 第 65 页	频率 *1								年检	定期 更换	参照 页码
		×1,000 km	1	4	8	12	16	20	24			
		×1,000 mi	0.6	2.5	5	7.5	10	12.5	15			
链条	■	(每 3 个月: ■ L)										71
侧支架	■		■	■	■	■	■	■	■	■		78
悬挂	🔧		■	■	■	■	■	■	■	■		-
螺母、螺栓、紧固件	🔧	■		■		■		■		■		-
车轮 / 轮胎	✂️	■		■	■	■	■	■	■	■		73
方向柱轴承	✂️		■			■				■		-

注:

*1: 如果里程表的读数较高, 应该按照此处规定的周期反复进行维修保养工作。

*2: 更换工作要求具备机械技能; 由熟练的专业技术人员来完成。

保养规范

驾骑前检查

为了确保安全，您有责任进行驾骑前的检查，并确保您所发现的问题都已得到改正。驾骑前检查是必需的，这不仅是为了安全，更是因为一次故障，甚至是轮胎漏气，都会带来极大的不便。若发现任何问题，都要给予重视，并交给您的本田特约维修店帮助解决。

驾骑车辆前请进行如下检查：

- 电池电量 — 检查电池剩余电量，必要时请充电后使用。（➡第 18 页，➡第 41 页）
- 调速控制手把 — 检查其在各个转向位置是否能平滑开启和完全关闭。（➡第 79 页）
- 制动 — 检查前后制动及其运行：
 - 前 ▶ 检查前制动液液位和制动片磨损。（➡第 76 页，➡第 77 页）
 - 后 ▶ 检查后制动液液位和制动片磨损。（➡第 76 页，➡第 77 页）

- 灯和喇叭 — 检查车灯、指示灯和喇叭功能是否正常。
- 侧支架停车开关 — 检查功能是否正常。（➡第 23 页）
- 车把及前后轮 — 检查车把及前后轮紧固状态，如有松动，请紧固及调整好再驾骑。
- 车轮和轮胎 — 检查其使用状况和胎压，必要时请调整。（➡第 73 页）
- 反射器 — 检查是否破损或污染。



警告

不正确的维修保养或驾驶前没有正确处理车辆毛病，可能会发生严重的人员伤亡或车辆损毁。

要养成驾驶前进行车辆检查的习惯。

保养规范

更换部件

为了确保可靠性和安全性，请使用本田原装部件或替代件。

当您订购有颜色的组件时，请到本田特约维修店咨询其车辆主体色。

请记录颜色及颜色代码以供下次订购使用。

颜色：_____ 代码：_____



安装非本田部件可能会让您的车辆变得不安全，导致让您受重伤甚至死亡的事故。

请始终使用为您的车辆设计并通过认证的本田原装部件或替代件。

电机

本车辆所使用的电机是永磁无刷直流电机，采用后轮与电机一体式结构，并由专业人员安装。

· 定期维护

▶请每三个月前往本田特约维修店进行检修。

· 日常维护

▶请注意电机轴的安装紧固螺母状态，若发现松动情况应及时扭紧螺母并交由本田特约维修店进行检修。

▶若发现电机部位出现异响、不工作等异常情况，请交由本田特约维修店进行检修。

注意

- 当车辆因受阻而不能启动时，不能反复启动，应排除受阻原因后再次启动电机。
- 电机盖经过防水处理，请不要随意松开其安装螺栓。
- 车辆起动或行驶过程中，当使用前或后制动器时，制动灯亮起且转动调速控制手把将不能加速或减速，以防发生意外事故。
- 请勿接触转动的后轮，否则会导致您受伤。



警告

- 本车禁止在超负荷状态下强行启动，否则可能导致电机故障。
- 由于电机采用与车辆后轮一体式结构，使用车辆时请检查胎压，在胎压不足的情况下行驶会导致电机损坏。
- 电机在车辆运行使用中会发热，属正常现象，注意触碰烫伤。
- 当雨天积水过多从而水面高度超过电机轴时，无论是推行或骑行都不能使用车辆，防止出现触电事故。过深的积水可能会导致电机渗水，造成电机故障，此情况不属于保修范围。
- 车辆涉水深度上限：10cm

保养规范

控制器

控制器是车辆电气系统的控制中心，系统包括电机驱动、电池欠压、过流保护、刹车断电保护、无级调速等功能。

若发现车辆电气系统有异常情况，请交由本田特约维修店进行检修。

警告

- 控制器在车辆运行使用中会发热，属正常现象，注意触碰烫伤。
- 控制器禁止改装，如因改装导致车辆故障或发生事故等，由用户自己承担责任。

锂电池的保养维护

随着使用车辆的时间、行驶的总里程和充电次数逐渐增加，电池容量将会逐渐衰减，导致车辆的续航里程也会逐渐减少，这属正常现象。请定期检查电池，如出现不良，请交由本田特约维修店进行检修。建议每三个月到本田特约维修店进行电池检查和维护。

警告

- 进行电池的保养维修时请穿戴好防护用品或者委托专业技师进行。
- 电池保养维护操作不当将会导致触电、短路、起火、爆炸等事故，造成人员死亡或重伤。

注意

- 电池处理不当可能会对环境和人体健康造成危害。请务必确认当地法规中的适当电池处理说明。
- 请使用车辆匹配的专用充电器对电池进行充电，否则损坏电池或车辆电气系统。
- 安装非公司电气配件会让电气系统超载，导致电池放电或耗尽电量，而且可能破坏电气系统。

保养维护注意项

- 如长时间充电，骑行后立刻充电，高温环境下充电等不良的充电习惯会导致电池损坏。请参阅  第 44 页充电注意事项。
- 电池容量受环境温度影响。在环境温度低于 0°C 时，电池有效容量会降低 20% ~ 30%。因此在冬天或寒冷地区，一次充电后的续行距离减少是属于正常情况。当电池容量出现明显衰减时，请到本田特约维修店进行检修，以确定是否属正常现象。
- 电池放电深度达 50%~80% 时宜进行充电。电池应一次性充满电，不宜经常在充电途中突然中止充电或使用电池。频繁对电池进行充电，会缩短电池使用寿命。

- 当电池的电量指示灯只剩 1 格（红色 / 闪烁）或仪表电量指示只剩 1 格（红色 / 闪烁）时，应立即进行充电。每次使用车辆请不要将电池电量耗至最低，否则会影响电池寿命。
- 严禁利用电池“回升电压”继续行驶。当车辆电量显示没电而无法行驶时，但静止片刻后电池电压会回升，又可短暂骑行，如此使用对电池损害最大，会造成电池过放电，严重影响使用寿命。
- 车辆在爬坡、顶风行驶、地面凹凸不平等情况下使用，宜适当加上脚踏助力或下车推行，不应突然加速，否则，经常在上述情况下强行使用电池，会缩短蓄电池的使用寿命。
- 严禁在车辆上安装劣质防盗器、氙气大灯、音响等大功率电器设备，避免电池过放电现象发生。
- 车辆使用不应超载，否则将导致电池长时间大电流放电，影响电池的使用寿命。
- 不使用车辆时，应将电源开关处于关闭状态防止电池过放电而损坏。
- 骑行车辆尤其长时间高速、爬坡、重载行驶后，电池放电电流大而使电池内部温度高，避免电池因充电温度过高导致壳体鼓包变形损坏、缩短电池寿命。宜至少静置 30 分钟，待温度下降正常范围后才开始充电。

保养规范

■ 紧急情况下的措施

如果发生以下任何一种情况，请停止使用，并联系本田特约维修店进行检修。

● 电池进水处理：

▶ 电池进水会引起内部短路，严禁继续使用。

● 发生高温事故时的应急处理方案：

▶ 应及时切断供电电源，并使用干冰灭火器、沙土进行覆盖、浸入水中（消防水池、水桶）等方法扑灭高温。

■ 清洁电池

- 请勿使用有机溶剂清洗电池外壳。
- 请定期或不定期用干净干燥的布清除电池盒上的灰尘、污物，保持电池干燥、清洁。
- 如果电池端口 / 整车充电接口变脏或有异物，请交由本田特约维修店清除检修。



警告

电池端口 / 整车充电接口电压超过人体安全电压 36V，禁止用身体接触电池组正负端。请勿自行处理导致触电或短路事故发生。

保险丝

保险丝用于保护车辆的电路。如果您的车辆上某些电气部件停止运转发生故障，请交由本田特约维修店检查并更换熔断的保险丝。

更换保险丝请参阅技术参数。 ➔ 第 103 页

如果保险丝经常熔断，可能有电气故障。请交由本田特约维修店检修。



注意

- 如果保险丝熔断，务必用相同规格的保险丝进行更换。保险丝规格请参照“技术参数”。
- 更换高于额定值的保险丝会增加损坏电气系统的几率。
- 请勿使用规定规格外的保险丝。否则会对电气系统产生严重不良影响，甚至引起失火、烧毁灯泡或损害车电机、电池或控制器。

制动液

除非在紧急情况下，否则请勿添加或更换制动液。仅使用从密封容器中新取出的制动液。如果您添加了制动液，请尽快交由本田特约维修店检查制动系统。

注意

制动液会损伤塑料和油漆表面。如有溅出，请立即擦除并彻底清洗。

推荐的制动液：

- 本田 DOT 3 或 DOT 4 制动液或同等产品

链条

必须定期检查和润滑链条。

- 如果经常在恶劣路况下行驶则需更频繁地检查链条。➔ 第 80 页
- 如果链条运转不流畅、发出异响、有损坏的滚轴或松动的插销，请交由本田特约维修店检查链条和维修。
- 检查驱动链轮和从动链轮。如果任何一个有磨损或坏齿，请交由本田特约维修店更换。

注意

在磨损的链轮上使用新的驱动链会加快链条磨损。

保养规范

■ 清洁和润滑

- 检查垂度后，转动自行车脚踏的同时清洁链条和链轮。使用干布和链条专用清洁剂或中性去污剂。
- 如果链条脏污，可以使用软刷。清洁后，擦干并用推荐的润滑油充分润滑链条每个节点，使机油渗透到每个链条片、销、衬套和滚子。
- 请勿使用汽油或低燃点溶剂清洗传动链，因为有可能导致发生火灾或爆炸。
- 避免将润滑油弄到制动器或轮胎上。
- 避免使用过量的润滑油，以免飞溅到衣服或车辆上。

推荐润滑油：

链条专用润滑油

如果没有，可使用 SAE 80 或 90 齿轮油。

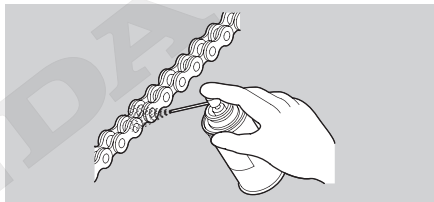

轮胎（检查 / 更换）

为了安全操作您的车辆，您的轮胎必须为适当的类型和规格，处于良好状态，具有充分的抓地力，并且就您所承载的载荷进行正确充气。

■ 检查胎压

轮胎的气压会慢慢下降，至少每月一次或在任何时候您感觉胎压不足时，目测轮胎并用气压计测胎压。要在轮胎冷却后检查胎压，请参阅技术参数。➡第 103 页

- 要在轮胎处于“冷态”（即停车至少三小时后）的时候检查胎压。因为如果您的车辆处于“热态”（指行驶了一段里程后），您的胎压显示会高于“冷态”时的值，所以不要在车辆处于“热态”的时候将轮胎放气，以达到我们所建议的冷胎压参考值，若是如此，那么您的轮胎将充气不足。

- 正确的胎压将给您的驾驶带来最大程度的稳定性，并能享受到最大程度的驾驶愉快。

1. 轮胎充气胎压不足时：

- ▶使胎面受到过度的磨损而影响操作安全，更容易轮胎过热，缩短轮胎寿命。
- ▶使胎面与路面接触面积过大，摩擦力也增大，导致续航里程减少。

2. 轮胎充气胎压过高时：

- ▶会严重影响轮胎与路面之间的附着力并造成驾驶困难，也会过度磨损轮胎。

■ 损伤检查

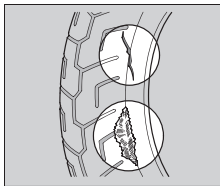

检查轮胎是否有切痕、裂缝、露出织物或轮胎线或是否有钉子或其他异物嵌入轮胎侧面或胎纹中。同时检查轮胎侧壁是否有任何异常凸起或膨胀。

轮胎侧面与道路路牙发生接触、越过大凹坑或突起物后，请务必检查。

保养规范

异常磨损检查

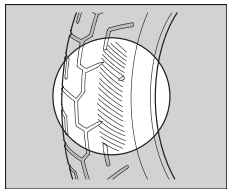

检查轮胎的接触表面上有无异常磨损的迹象。

检查胎纹深度

检查胎纹磨损标记。

按照轮胎上的磨损指示位置标记方向检查，如果轮胎胎面磨损到轮胎沟槽的磨损标记并清晰可见时，请立即更换轮胎。为了安全驾驶，当达到最低磨损深度时就需更换轮胎。

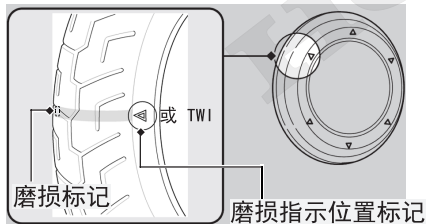

使用过度磨损或充气不当的轮胎会导致事故，造成严重伤亡。

请遵循使用说明书中的相关轮胎充气 and 保养指南。并更换磨损超过规定标准的轮胎。

■ 更换轮胎

请交由本田特约维修店更换轮胎。关于推荐的轮胎、胎压，请参照技术参数。

➔第 103 页

无论何时换胎（真空轮胎），遵照下列指南。

- 使用推荐的轮胎或具有相同尺寸、结构、速度等级和荷载量的同等产品。
- 请勿在车辆的无内胎轮胎内安装内胎。过高的热量会导致内胎爆裂。
- 此车辆仅可使用无内胎轮胎。轮框设计为使用无内胎轮胎，在急加速或制动时，含内胎的轮胎会在轮框上滑动，导致快速漏气。

警告

- 安装不适合的轮胎会影响操纵和稳定性，并导致事故，使您受重伤甚至死亡。
- 后轮气压不足会损伤电机。
- 务必使用本使用说明书中推荐的尺寸和类型的轮胎。

检查制动液

1. 将车辆垂直放置于稳固平坦的地面上。
2. 检查制动液储存罐是否水平且制动液液位在和下限标记（LOWER）之上。

如果前制动或后制动储存罐中的制动液液位低于下限标记，或制动杆的自由行程超标，必须检查制动片是否磨损。

如果制动片没有磨损，则可能存在泄漏。请交由本田特约维修店检修。

前制动



后制动

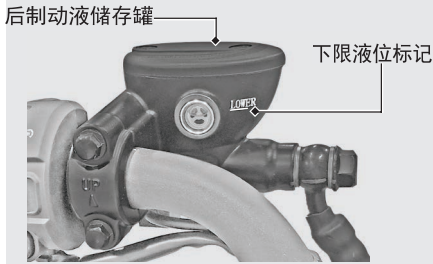

检查制动片

检查制动片磨损指示标记的状况。

前 如果制动片磨损至指示标记，则需要更换。磨损到指示标记底部时为极限。

后 如果制动片磨损至指示标记凹槽底部，则需要更换。磨损到指示标记底部时为极限。

1. **前** 从制动卡钳下方检查制动片。
2. **后** 从制动卡钳下方检查制动片。

如有需要，请交由本田特约维修店更换制动片。必须同时更换左右制动片。

前

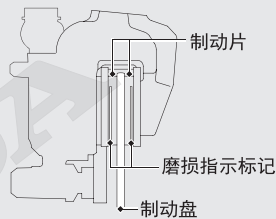

后

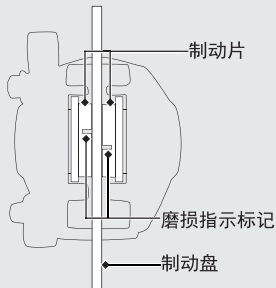

检查侧支架

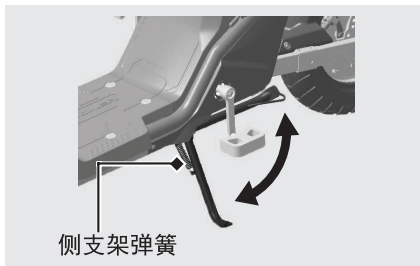

1. 将车辆放置在稳固平坦的地面上。
2. 检查侧支架是否操作自如。如果侧支架操作僵硬或有“吱吱”响，请清洁枢轴区域，并用干净的润滑油润滑枢轴螺栓。
3. 检查弹簧是否损坏或失去弹性。

4. 坐在车辆上，然后升起侧支架。
5. 启动电机。
6. 完全放下侧支架。当您放下侧支架时，电动机应停止运转。如果电动机未停止，请交由本田特约维修店检修。

检查调速控制手把

在关闭车辆电源状态下，检查调速控制手把是否能顺畅从全关转至全开。如果调速控制手把操作不顺畅、不能自动回位关闭，请交由本田特约维修店检修。

注意

当轻轻拧动调速控制手把时是不会松动的，如出现松动请交由本田特约维修店检修。

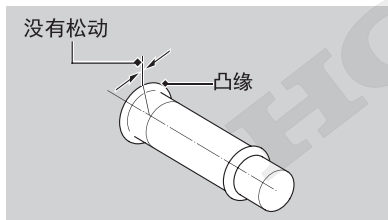

链条

■ 检查链条的垂度

1. 上下移动链条的下部，检查两链轮之间的链条中点位置处下的垂度。

驱动链垂度： $\leq 15 \text{ mm}$

- ▶ 如果垂度超过 20 mm，请到本田特约维修店进行检查和调整。
2. 转动自行车脚踏，检查链条是否运转流畅。
 3. 检查链轮。
 4. 清洁和润滑驱动链。（➡第 71 页）

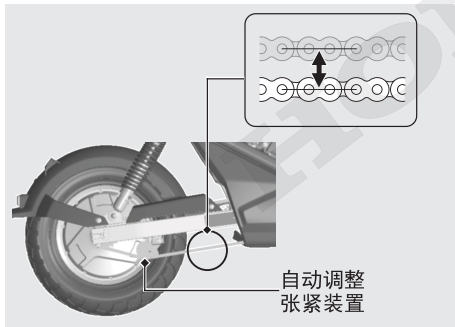

本车辆具有链条自动调整张紧装置。如需检查和调整链条垂度及松紧，请交由本田特约维修店进行调整。

注意

链条过松或过紧，可能引起脱链或断链，给您的人身安全带来隐患，请定期到本田特约维修店进行检查和调整。

更换智能钥匙 / 按键遥控钥匙的电池

如果钥匙的 LED 不亮，或工作范围变得不稳定，应尽快更换电池。

- ▶ 感应智能钥匙
- ▶ 按键遥控钥匙

我们建议交由本田特约维修店检修。

电池类型：CR2032

1. 将平头螺丝刀插入狭缝，拆卸上壳。
 - ▶ 使用螺丝刀小心拆卸，以防划伤钥匙外壳。
 - ▶ 切勿触摸电路或端子。这可能会引起问题。
 - ▶ 注意避免划伤防水罩或让灰尘进入。
 - ▶ 切勿强行拆解钥匙本体。
2. 用新电池更换旧电池，注意正负极方向，确保安装位置和之前一致。
3. 把外壳的两半重新合在一起。
 - ▶ 确保上壳和下壳固定在正确的位置。



警告

化学烧伤危害

- 智能钥匙的电池，如果吞食，电池会造成严重的内部烧伤，甚至死亡。
- 将新的和使用过的电池远离儿童。
- 如果你怀疑儿童吞食了电池，应立即就医。

注意： 电池更换不正确将导致爆炸危险。只能替换为相同或等效型号。

注意： 在使用、储存或运输过程中，请勿暴露在阳光、火源等过热环境中，否则可引起爆炸或易燃液体或气体泄漏。

注意： 请勿将电池投入火中或热烤炉中，或对电池进行机械挤压或切割，否则可能导致爆炸。

注意： 请勿将电池在高海拔地区极低气压下，否则可能导致爆炸或易燃液体或气体泄漏。

故障处理

车辆无法行驶	83
电池温度过高车辆发出报警声音	83
故障指示灯亮起及显示故障代码	84
故障代码	84
电池无法充电	85
智能感应钥匙 / 按键遥控钥匙不能 正常工作	86
轮胎的修补	87
保险丝熔断	88
灯具 / LED 烧坏	89

车辆无法行驶

即使打开整车电源，仪表也不显示时

检查下列项目：

- 检查保险丝是否熔断。
- 检查电池的电源线插头是否连接松动。

➔第 39 页

如果仪表上的电池指示没有显示内容，则说明电池可能没电。

请交由本田特约维修店进行检修。

电机不运转

请确认以下内容：

- 电池是否有电。
- 是否在 P 档驻车模式下。
- 侧支架是否收起。

如检查后电机仍不运转，请交由本田特约维修店进行检修。

电池温度过高车辆发出报警声音

当车辆在使用或充电过程中导致电池温度过高时，车辆会发出连续的警报声音提示。

- 如使用过程中请您立即关闭电源开关停止使用并断开电池输出接头。
- 如充电过程中请您立即关闭电源开关并断开充电电源及电池的输出和输入接头。

待电池温度下降到正常范围后，再将电池连接车辆。

- ▶ 如仍然发出警报声音，请交由本田特约维修店进行检修。
- ▶ 如恢复正常，继续使用车辆时请密切留意，必要时请到本田特约维修店进行检修。



当电池温度过高时，车辆会发出连续的警报声音提示。请您立即停止使用否则电池可能出现冒烟、起火、爆炸等事故。

故障指示灯亮起及显示故障代码

当车辆发生故障时，故障指示灯亮起，及仪表内的速度区域会显示对应故障代码。

➔ 第 18 页

如您车辆支持车载通讯装置，并手机 APP 绑定车辆，您也会收到 APP 报警信息。请打开 APP 查看。

当发生故障时请交由本田特约维修店进行检修。

故障代码

以下常见故障代码。当显示以下及其它故障代码时请交由本田特约维修店进行检修。

故障代码	故障问题
01	控制器过压
02	电机霍尔故障
03	刹车故障
04	MOS 故障
05	转把故障
06	控制器欠压
07	电机堵转
08	电机缺相
09	电机过热
10	控制器过热
22	控制器握手协议通信中断

电池无法充电

检查以下要点。如果以下内容不适用或者在尝试解决措施后症状依然没有改善，请联系本田指定的维修店进行检修。

- 是否在非常热的地方（例如，阳光直射的地方）对车辆进行充电？
 - ▶ 请在建议的位置对车辆进行充电。
➡第 42 页
- 是否在行驶后直接对车辆进行充电？
 - ▶ 等一段时间待温度降低后再充电。
- 是否在非常寒冷的地方对车辆进行充电？
 - ▶ 请在建议的环境待温度升高后对车辆进行充电。
➡第 42 页
- 电池是否长期不使用过放电导致不能充电？
 - ▶ 长期不使用电池时充电要求。
➡第 38 页

- 电池是否正确安装？
 - ▶ 正确安装电池。
➡第 39 页
- 检查充电器电源线、插头、整车充电插座、电池输出端口是否破损或连接到位？
 - ▶ 如连接不到位请重新连接紧固到位。
 - ▶ 如破损或损坏，请交由本田特约维修店进行检修。

如不能解决充电问题，请交由本田特约维修店进行检修。

感应智能钥匙 / 按键遥控钥匙不能正常工作

当感应智能钥匙 / 按键遥控钥匙不能正常工作时，采取下列措施。

- 检查感应智能钥匙 / 按键遥控钥匙系统是否存在通讯故障。

感应智能钥匙使用的是低强度无线电波。感应智能钥匙在以下情况下可能无法正常工作：

- ▶ 当附近有电视塔、发电站、无线电台或机场等产生强烈无线电波或噪音的设施时。
- ▶ 当您感应智能钥匙与笔记本电脑或无线通讯设备，如收音机或手机一起携带时。
- ▶ 当感应智能钥匙与金属物体接触或被金属物体覆盖时。

- 确保勿使用坏掉的感应智能钥匙 / 按键遥控钥匙。如果您使用坏掉的感应智能钥匙，则无法激活。

请将应急钥匙和 ID 标牌带至本田特约维修店进行检修更换。

- 检查车辆中的电池状况和电池导线。检查电池和电池端子。如果电池没电，请与本田特约维修店联系。
- 按下感应智能钥匙 / 按键遥控钥匙任何按钮，如果 LED 不亮，检查钥匙中的电池是否有电。如果电池没电，请与本田特约维修店联系更换电池。➡第 81 页

如果感应智能钥匙由于其他原因无法激活，请与本田特约维修店联系。

轮胎的修补

如果轮胎已被刺破或已磨损，请更换，而不是修补。轮胎无论是暂时或永久修补，其性能都不能达到新胎的标准。

如果一个轮胎进行了暂时性或紧急修补，应减速谨慎地慢行至本田指定的维修店进行更换。

即使轮胎进行了永久内部补丁的专业修补，其性能亦不如新轮胎，请低速行驶，且承载重量也会受到相应影响。因此，我们强烈建议您及时更换已损坏的轮胎。

注意

如果您选择对轮胎进行修补，请您在驾驶之前确保车轮的平衡性。



驾骑经过临时轮胎修补的车辆是很危险的。如果临时修补失败，将会发生事故，造成严重伤亡。

如果您必须驾骑经过临时轮胎修补的车辆，请谨慎地缓慢驾骑。

保险丝熔断

更换保险丝

保险丝熔断请交由本田特约维修店检修更换。
如果熔断，务必用相同规格的备用保险丝进行
更换。请参照技术参数。➡ 第 103 页

注意

如果保险丝经常熔断，可能有电气问题。
请交由本田特约维修店检修。

警告

- 车辆具有高压电路，更换保险丝时请勿接触外露的金属端子，防止发生触电事故造成严重伤害或死亡。请交由本田特约维修店进行检修和更换保险丝。
- 严禁不加保险丝直接将电线短接。

灯具 /LED 烧坏

更换时务必切断车辆电源，确保电源开关处于“”（关）位置。

如灯具 /LED 不良，请尽快交由本田特约维修店检修。

HONDA

相关信息

钥匙	91
关于锂电池	94
车辆的养护	95
车辆的存放	97
车辆的运输	98
您与环境	99
车架号码和电机号码	100
车辆铭牌	101

钥匙

本车辆配备以下钥匙：➡第 25 页

- 感应智能钥匙（1 个）
- 按键遥控钥匙（1 个）
- 应急钥匙以及钥匙号码牌

务必记录随钥匙号码牌提供的钥匙号码。将备用钥匙和钥匙牌存放在安全位置。

若要配钥匙，请携带备用钥匙和钥匙牌一起交给本田特约维修店。

如果丢失所有钥匙和钥匙号码，则本田特约维修店可能必须拆下电源开关总成才能确定钥匙号码。

金属钥匙夹可能会损坏电源开关周围的区域。

感应智能钥匙 / 按键遥控钥匙

以上钥匙含有电路。如果电路损坏，钥匙将不能执行任何操作。

- 切勿将能钥匙掉落或在其上放置重物。
- 保护钥匙不受阳光直射、高温和高湿的影响。
- 切勿划伤或刺破钥匙。
- 切勿在附近放置任何磁化产品（如磁化钥匙链）。
- 请务必将钥匙远离电视机、收音机、电脑或低频按摩设备等电器。
- 避免钥匙靠近液体。如果弄湿，立即用软布擦干。
- 清洗车辆时，确保感应智能钥匙远离车辆。
- 切勿燃烧。
- 切勿用超声波清洗机清洗。
- 如果燃油、蜡或油脂附着在钥匙上，应立即将其擦掉，以避免开裂或翘曲。
- 除更换钥匙里的电池，切勿拆解钥匙。只有钥匙的盖子可以拆解。切勿拆解其他部件。
- 切勿丢失您的钥匙。如果丢失，请带上应急钥匙和钥匙号码牌前往本田特约服务店注册一把新的钥匙。

钥匙

钥匙中的电池正常使用时间为 2 年左右。切勿在任何隔间放置手机或其他无线电发射装置。这些装置发出的无线电频率会中断智能钥匙系统。

要获得额外的钥匙，请带上钥匙和车辆前往本田特约维修店。

应急钥匙

应急钥匙用于紧急情况使用：

当没有感应智能钥匙和按键遥控钥匙时，或钥匙不能正常使用时，或车辆断电时，可使用应急钥匙进行以下操作。

- ▶ 解锁电源开关。 ➡ 第 30 页
- ▶ 锁定或解锁转向装置。
- ▶ 打开鞍座。 ➡ 第 50 页

无线电磁信号使用要求

■ 感应智能钥匙 / 按键遥控钥匙

- 设备目录：通用微功率设备 A 类设备
- 使用频率：9-190kHz
- 10 米处磁场强度：不大于 72dB μ A/m，每倍频程下降 3dB（准峰值检波）
- 使用场景：车用
- 使用时温度：-20℃ ~ +80℃
- 使用时电压的环境条件：DC 48V
- 采用的天线类型：线圈天线

- 设备目录：通用无线遥控设备
- 使用频率：433.05-434.79MHz
- 发射功率限值：10mW (e. r. p)
- 占用带宽：不大于 400kHz
- 使用场景：车用
- 使用时温度：-20℃ ~ +60℃
- 使用时电压的环境条件：DC 3V
- 采用的天线类型：图案天线
- 天线增益：-20dBi

■ 车载通讯装置

IOT UNIT

- 设备目录：通用 IOT 设备
- 使用频率：

LTE:

频段	上行	下行
Band 1	1920 MHz -1980MHz	2110MHz -2170MHz
Band 3	1710MHz -1785MHz	1805MHz -1880MHz
Band 5	824MHz -849MHz	869MHz -894MHz
Band 8	880MHz -915MHz	925MHz -960MHz
Band 34	2010MHz -2025MHz	2010MHz -2025MHz
Band 38	2570MHz -2620MHz	2570MHz -2620MHz
Band 39	1880MHz -1920MHz	1880MHz -1920MHz
Band 40	2300MHz -2400MHz	2300MHz -2400MHz
Band 41	2535MHz -2655MHz	2535MHz -2655MHz

BT:

2400 MHz -2483.5MHz

- LTE 最大功率：23dBm ± 2dBm
- BT 最大功率：0 dBm -2 dBm
- 使用场景：电动车
- 使用时温度：-20℃ 至 +65℃
- 使用时电压的环境条件：DC48V
- 采用的天线类型：板载 PCB 天线
- 射频指标符合 3GPP 标准

- 不得擅自改变使用场景或使用条件、扩大发射频率范围、加大发射功率（包括额外加装射频功率放大器），不得擅自更改发射天线；
- 不得对其他合法的无线电台（站）产生有害干扰，也不得提出免受有害干扰保护；
- 应当承受辐射射频能量的工业、科学及医疗（ISM）应用设备的干扰或其他合法的无线电台（站）干扰；
- 如对其他合法的无线电台（站）产生有害干扰时，应立即停止使用，并采取措施消除干扰后方可继续使用；
- 在航空器内和依据法律法规、国家有关规定、标准划设的射电天文台、气象雷达站、卫星地球站（含测控、测距、接收、导航站）等军民用无线电台（站）、机场等的电磁环境保护区域内使用微功率设备，应当遵守电磁环境保护及相关行业主管部门的规定；
- 禁止在以机场跑道中心点为圆心、半径 5000 米的区域内使用各类模型遥控器；

使用微功率短距离无线电发射设备应当符合国家无线电管理有关规定。

关于锂电池

■ 剩余里程（可续航里程）

- 剩余里程（可续航里程）与电池容量、驾驶习惯、使用环境、车辆维护状态密切相关。
- 不同的驾驶习惯以及不同的使用环境也会影响续航里程。持续高速行驶、频繁刹车和启动、载重物骑乘、上陡坡、轮胎胎压不足、车上加装耗电设备及逆风行驶等情况，均会导致续航里程的减少。
- 电池可充的电量与温度成正比，即温度越低，充入电池的电量越少，可行驶的里程也会减少。
- 电池使用或保养不当，会加速电池容量的衰减，明显减少车辆的续航里程。请遵循使用说明书使用和保养电池。

➔ 第 36 页，第 68 页

车辆的养护

经常清洁和抛光可确保车辆使用长久。干净的车辆更容易发现潜在的故障。尤其应注意的是，在路上洒放的防结冰的海水和盐会加速形成腐蚀。在沿海或经过上述处理的路面上行驶过后一定要彻底清洗车辆。

清洗

务必切断车辆电源和关闭电源开关再进行清洗。电机周围不可用水清洗。等待电机、制动器和其他高温部件冷却后再进行清洗。

1. 用低压软管接水彻底冲洗车辆，清除松散的污垢。
2. 如有必要，可用海绵或软毛巾蘸着柔性清洁剂除去上面的尘垢。
 - ▶ 清洁前照灯透镜、面板和其他塑料组件时要特别小心，防止划伤。
 - ▶ 请避免水直接进入其他电气部件。

3. 要用足量的清水彻底冲刷车辆，并用干净的软布擦干。
4. 擦干车辆后，润滑所有活动部件。
 - ▶ 电气部件、电路不能添加润滑油。
 - ▶ 确保没有润滑油溅到制动器或轮胎上。受到油污染的制动盘、制动片、制动鼓、制动蹄，其制动性能会大大降低，可能会导致事故。
5. 打蜡可以防止腐蚀。
 - ▶ 避免使用含有强力去污剂或化学溶剂的产品。这些物质会损伤车辆的金属部件、漆层及塑料部件。
 - ▶ 轮胎和制动器请勿打蜡。
 - ▶ 如果您的车辆上装有哑光漆面的部件，请勿在这些哑光漆面上打蜡。

车辆的养护

■ 清洗注意事项

清洗时请遵循下列指南：

- 不要使用高压水枪：
 - ▶ 高压水枪会损坏活动部件和电气部件，致使无法修复。
 - ▶ 高压水流进入电机及后轴，导致损坏。
- 不要用水直接冲洗整车充电插座：
 - ▶ 整车充电插座进水导致触电事故和车辆电器短路。
- 弄干制动器：
 - ▶ 水会降低制动性能。清洗后，间歇性地在低速下操作制动器，会有助于干燥。
- 不要用水直接冲洗鞍座下方：
 - ▶ 水进入鞍座下方的电池，导致损坏。

- 不要用水直接冲洗前照灯附近：
 - ▶ 在清洗后或在雨中行车时，前照灯的内部透镜可能会暂时起雾。这不会影响前照灯的功能。
 - 但是，如果您发现透镜内积聚了大量的水或冰块，请交由本田特约维修店检修。
- 不要在哑光漆面上打蜡抛光：
 - ▶ 使用软布或海绵、足量的水和温和清洁剂清洁哑光漆面。用干净的软布擦干。

警告

- 清洗时应避免电池，电机控制器，电机渗入水液，避免造成短路，触电，对人造成伤害。
- 车辆被清洗后，制动性能暂受到影响。应当预留较长的刹车距离，避免可能发生的意外。

铝制组件

铝在接触污垢、泥巴或路盐后会被腐蚀。定期清洁铝制部件，并遵循下列指南防止划伤：

- 不要用硬刷、钢丝球或其他摩擦性的清洁物品。
- 不要在路沿上行驶或刮擦。

面板

遵循下列指南防止划伤和损坏：

- 用海绵和足够的水轻轻清洗。
- 用稀释过的去垢剂清洁并用足量的水彻底清洗，以去除顽垢。
- 避免将制动液或去污剂弄到仪表、面板或前照灯上。

车辆的存放

如果您将车辆放在户外，应考虑使用全车护罩。

如果长时间不骑乘，请遵循下列指南：

- 清洗车辆并为所有漆面打蜡（哑光漆面除外）。在所有镀铬件上涂防锈油。
- 将车辆置于保养支架上并用木块垫起，使两个轮胎同时离开地面。
- 停雨后，将车罩取下，使车辆干燥。
- 如果您将电池放在原位，请将电池端子拔掉或取下电池（➡ 第 40 页）防止过放电。请定期维护充电，避免电池损坏。请参阅电池长期不使用时的操作。➡ 第 38 页
- 取出电池应将正负极做好绝缘防护，不要将电池与金属物体混放，以免金属物体触碰到电池正负极，造成短路。不应将蓄电池倒置或横放，不应重压电池。

车辆的运输

■ 存放后再使用注意事项

重新使用存放的车辆之前，要按保养周期表上要求的所有项目进行检查。

1. 取下覆盖车辆的外罩，把车身清洗干净。
2. 检查电池并安装，请充满电再使用。
3. 进行所有驾驶前的检查。在重新进行正常驾驶之前，首先选择在交通不太繁忙的安全地区，以低速度对车辆的性能进行测试。如果没有任何性能方面的问题的话，方可恢复正常驾驶。

车辆的运输

运输车辆前务必切断车辆电源和关闭电源开关。

运输车辆时，应使用有装载斜坡或起重平台的平板卡车或拖车，并且应使用车辆固定带。切勿尝试将一个或多个车轮置于地面拖拽车辆。

注意

- 不要使用电动车辆专用电压的电线或电缆来固定车辆以便运输。
- 将一个或多个车轮置于地面拖拽车辆可能会对后轮电机造成严重损坏。

您与环境

拥有和驾驶车辆令人愉悦，但您必须尽到保护环境的责任。

选用合适的清洁剂

在清洗车辆时使用可生物降解的去污剂。避免使用含有氯氟烃（CFCs）的喷雾剂，它会破坏大气层的保护层臭氧层。

废物回收

将制动液和其他有毒废物放在批准的容器内，并送到回收中心。

电话咨询当地或国家级公共事务或环保服务办公室，可以找到您所在区域的回收中心以及不可回收废物的处置方法说明。不要将用过的制动液倒进垃圾筒，或下水道或倒在地面上。用过的制动液和清洁溶剂含有有毒物质，会伤害清洁工人、污染饮用水、湖泊、河流和大海。

■ 废旧电池的回收

废旧电池不可擅自进行拆解，请将废旧的原车电池或电池配件送到本田特约维修店进行回收。

请勿随意丢弃废旧电池造成环境污染。

车架号码和电机号码

车架号码和电机号码

车架号码和电机号码具有唯一性，用于识别您的车辆，登记车辆时需要提供。

在订购更换部件时，也有可能需要提供。

- 车架号码在车头下方的车架中部。要检查车架号，拆卸车架号码盖。
- 电机号码位于电机侧盖上。

请记录这些号码并保存在安全的地方。

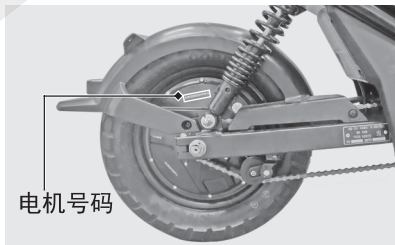
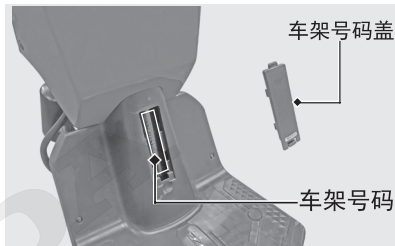

车辆铭牌

车辆铭牌位于车辆右侧。

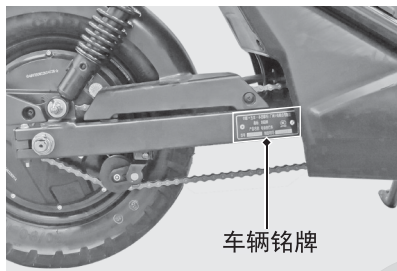

技术参数

主要组件

总长度	1,710 mm
总宽度	765 mm
总高度	1,030 mm
轴距	1,220 mm
承载人数	驾驶员
整车整备质量	54.5 kg
额定载质量	75 kg
最高车速	25 km/h
续航里程	90 km
百公里电耗	1.5 kW·h/100 Km

电动机

型号	254ZW4832309YA
电动机型式	永磁
额定电压	48 V
额定功率	350 W
额定转速	320 r/min
额定转矩	9 N·m

控制器

型号	ZWK4825A
额定电压	48 V
欠压保护值	40.5±0.5 V
过流保护值 ^{*1}	25±1 A

电池

类型	锂电
规格	DZ48N-24EM
额定电压	48 V
额定容量	24 Ah

充电器

型号	DZL4840-01-SS
额定输入电压 (AC V)	AC 220 V
额定输入电流 (AC A)	AC 1.7 A
频率 (Hz)	50 Hz
额定输出充电电压 (DC V)	DC 48V
额定输出充电电流 (DC A)	DC 4 A

*1: 过流保护值为常温下标示值, 随温度的变化而改变, 温度越高, 过流保护值越低。

■ 维修数据

轮胎尺寸	前轮	90/90-10
	后轮	90/90-10
轮胎类型	斜交轮胎, 无内胎	
胎压	前轮	250 kPa
	后轮	250 kPa
推荐制动液	本田 DOT 3 或 DOT 4 制动液	

■ 灯泡

前照灯规格	LED
制动灯 / 后位灯规格	LED
前位灯规格	LED
前转向信号灯	LED
后转向信号灯	LED

■ 保险丝

主保险丝	30 A
其它保险丝	10 A × 2

本产品执行标准:

- GB17761-2018 《电动自行车技术规范》
- GB42295-2022 《电动自行车电气安全要求》
- GB42296-2022 《电动自行车用充电器安全技术要求》
- GB43854-2024 《电动自行车用锂离子蓄电池安全技术规范》

电路图

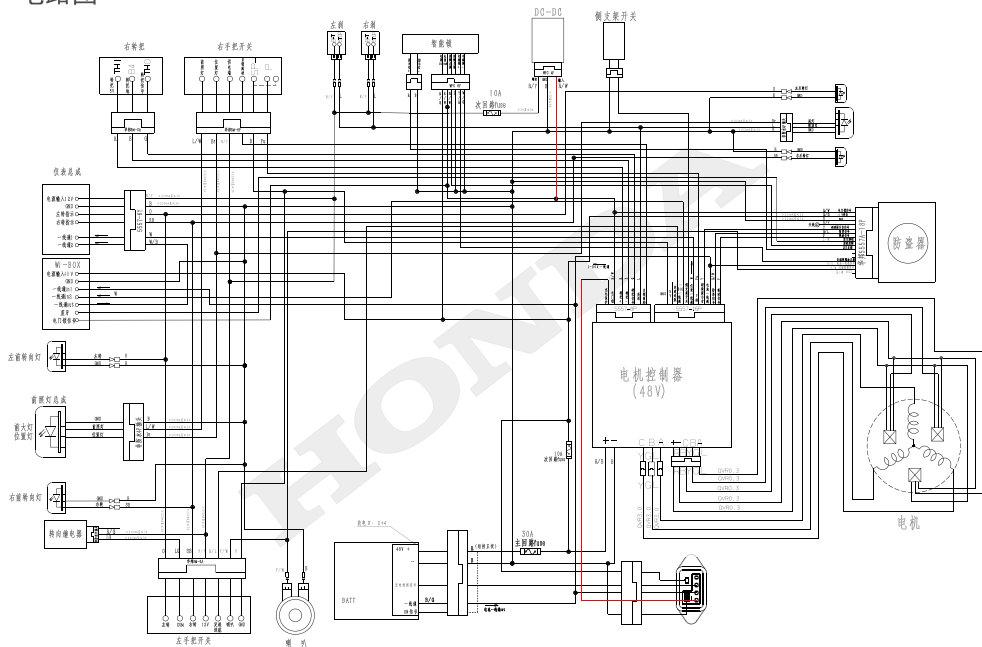

电动自行车火灾预防及火灾处置措施指南

一、电动自行车火灾预防措施

（一）购买环节

1. 务必选择正规厂家生产的电动自行车，查看产品是否具有相应的质量认证标志，如“CCC”认证等。拒绝购买三无产品和假冒伪劣产品，这些产品在电气线路、电池等关键部件上往往存在严重的安全隐患。

2. 根据自身需求合理选择电动自行车的型号和配置，不要盲目追求大功率、高速度的车型，以免因电池负荷过大增加火灾风险。

（二）充电环节

1. 选择安全的充电地点

- 应在通风良好、干燥且远离易燃可燃物品的地方进行充电，如室外专用充电桩、车库等。严禁在楼梯间、疏散通道、安全出口等人员密集场所充电，防止火灾发生时阻碍人员疏散逃生。

- 避免在高温、潮湿或有腐蚀性气体的环境中充电，这些环境可能会对电动自行车的电气部件造成损害，增加火灾隐患。

2. 使用原装充电器和正规充电设备

- 严格按照电动自行车说明书的要求，使用原装充电器进行充电。不同型号的电动自行车充电器不能混用，以免因充电参数不匹配导致电池过热引发火灾。

- 如有条件，可选择具有过充保护、短路保护等功能的智能充电设备，提高充电的安全性。

3. 控制充电时间

- 一般来说，电动自行车的充电时间为 6 至 8 小时。不要过度充电，充满电后应及时拔掉充电器，避免长时间充电导致电池过热膨胀甚至起火爆炸。

- 可设置充电定时器，提醒自己及时停止充电，确保充电安全。

（三）使用环节

1. 定期检查维护

- 定期检查电动自行车的电气线路，查看是否存在破损、老化、短路等情况。如有问题，应及时维修或更换，避免因线路故障引发火灾。
- 检查电池的外观是否有变形、鼓包、漏液等异常现象，若发现异常应立即停止使用，并联系专业人员进行检测和维修。
- 保持电动自行车的整洁，避免在车辆上堆放易燃物品，如衣物、纸张、塑料等。同时，要防止灰尘、油污等积累，以免影响电气部件的散热性能。

2. 避免改装车辆

- 不要私自改装电动自行车的电气线路、控制器、电池等部件，以免破坏车辆的安全性能，增加火灾风险。
- 改装后的电动自行车可能会出现线路过载、电池不匹配等问题，极易引发火灾事故。

3. 安全驾驶

- 遵守交通规则，安全驾驶电动自行车，避免碰撞、摔倒等事故。碰撞和摔倒可能会导致电动自行车的电气部件受损，从而引发火灾。
- 避免在高温、暴雨等恶劣天气下长时间使用电动自行车，以免对车辆的电气系统造成损害。

二、电动自行车火灾处置措施

（一）火灾发生时

1. 立即断电

- 一旦发现电动自行车起火，应迅速切断电源，关闭电动自行车的总开关或拔掉充电器插头，防止火势进一步蔓延。
- 如果火势较大，无法靠近车辆切断电源，可以通过拉闸断电等方式切断整个区域的电源，确保安全。

2. 迅速撤离

- 立即撤离现场，远离起火的电动自行车。不要试图自行灭火，以免耽误逃生时间。
- 通知周围人员疏散，尤其是在人员密集场所，如小区、商场等，要及时发出警报，引导大家迅速撤离到安全地带。

3. 拨打报警电话

- 在撤离的同时，立即拨打 119 报警电话，向消防部门准确报告火灾地点、火势大小、有无人员被困等情况，以便消防人员迅速赶到现场进行灭火救援。

（二）火灾扑救

1. 选择合适的灭火器材

- 如果火势较小，在确保自身安全的前提下，可以尝试使用灭火器进行灭火。常见的灭火器有干粉灭火器、二氧化碳灭火器、水基型灭火器等。
- 干粉灭火器适用于扑救可燃固体、可燃液体、可燃气体和电气火灾；二氧化碳灭火器适用于扑救贵重设备、档案资料、仪器仪表等火灾；水基型灭火器适用于固体物质燃烧引发的火灾、油类火灾、带电设备的初起火灾。

2. 正确使用灭火器材

- 在使用灭火器时，应站在上风方向，对准火焰根部进行喷射。按照灭火器的使用说明，掌握正确的操作方法，确保灭火效果。
- 如果没有灭火器，可以使用沙土、湿布等覆盖灭火。充电状态注意不要用水灭火，因为电动自行车起火可能涉及电气线路，用水灭火可能会导致触电危险。

（三）配合救援

1. 在消防人员到达现场后，应积极配合消防人员进行灭火和救援工作。听从消防人员的指挥，不要擅自返回火场，以免发生危险。
2. 如果有人员受伤，应及时进行急救，并等待医疗人员的到来。

三、火灾逃生措施

1. 保持冷静

- 火灾发生时，一定要保持冷静，不要惊慌失措。迅速判断火势和逃生路线，采取正确的逃生方法。

2. 选择正确的逃生路线

- 如果楼梯间没有被烟雾封锁，可以选择通过楼梯间逃生。用湿毛巾捂住口鼻，低姿前行，避免吸入有毒烟雾。

- 如果楼梯间被烟雾封锁，应选择其它逃生路线，如通过窗户、阳台等向室外逃生。可以使用绳索、床单等物品制作简易逃生工具。

3. 避免乘坐电梯

- 火灾发生时，电梯可能会因断电而停止运行，或者电梯井道可能会成为烟雾和火焰蔓延的通道。因此，切勿乘坐电梯逃生。

4. 发出求救信号

- 如果无法自行逃生，可以躲在相对安全的房间内，如卫生间、阳台等，用湿布堵住门缝，防止烟雾进入。同时，向窗外发出求救信号，如挥舞鲜艳的衣物、呼喊等，引起救援人员的注意。

制 造 商

五羊 - 本田摩托（广州）有限公司

公司地址：广州市增城新塘镇永和新新六路 1 号

公司电话：(020) 3298 9888

邮 编：511356

公司网址：<https://www.wuyang-honda.com>

微信公众号：五羊本田摩托

全国统一客服热线：95105798

服务监督电话：(020) 3298 9988



微信公众号

HONDA

00X30-2M7-YB10

500. 202411. CH