

应将本《使用说明书》视为摩托车的永久部件，转售车辆时应将其随车一并交给新车主。

本《使用说明书》包含印刷前的最新生产信息。五羊 - 本田摩托（广州）有限公司保留随时修改规格、设计而不事先通知的权利，并且也不就此承担任何责任。

未经书面许可，不得擅自复制或复印本说明书的任何部分。

本《使用说明书》中图示的车辆可能与您的实际车辆并不一致。

致车主

祝贺您选择了全新的本田摩托车！选择了本田产品，您便成为了本田这个全球大家庭的一员。在这个大家庭中，每位成员都有很高的满足感，都非常赏识本田致力于打造每一件优质产品的良好声誉。

为了确保您的安全、增加您驾骑的乐趣：

- 请仔细阅读本说明书内容。
- 请遵照本说明书中的所有建议和操作步骤。
- 请密切关注本说明书中记载的和车辆身上粘贴的安全提示信息。

- 本说明书中的图解基于 PCX。请以实车为准。

车名、型号

车名	型号
PCX	WH150T-2

安全注意事项

您和他人的安全十分重要。安全驾骑本摩托车是一项重要的责任。

为了帮助您在安全方面作出明智的决定，我们在安全标签上和本说明书中提供了操作步骤和其他信息。这些信息旨在提醒您注意可能会伤害到您或他人的潜在危险。

当然，要我们列出与摩托车骑乘和保养相关的所有危险是不切实际或不可能的。您必须自行作出正确判断。

您将会看到各种形式的重要安全信息，其中包括：

- 摩托车车身上的安全标签；
- 安全信息，其前面带有安全警示符号  和以下三种警示语之一：
危险、警告或小心。

三种警示语的含义如下所示：



若不遵照指示，将会造成严重的人员伤亡。



若不遵照指示，可能会造成严重的人员伤亡。



若不遵照指示，您可能会受伤。

以下标题的下方列有其他重要信息：

注意 帮助您避免损坏摩托车、其他财产或环境的信息。

目录

摩托车安全	2
操作指南	14
保养维护	70
故障处理	99
相关信息	120
技术参数	137

摩托车安全

本节包含摩托车安全驾骑的重要信息。
请仔细阅读本节。

安全指南	3
安全注意事项	6
骑乘注意事项	7
配件和改装	11
装载指南	12

安全指南

为了增强您的安全性，请遵照以下指南：

- 执行本说明书指定的所有日常和常规检查。
- 给油箱加油前熄灭发动机，并远离火花和明火。
- 不要在密闭或半密闭空间内启动发动机。这是因为排出废气中的一氧化碳有毒，可能会致命。

始终佩戴头盔

事实证明：头盔和防护服能明显减少头部和其他部位受伤的几率并降低受伤严重程度。因此，一定要始终穿戴通过认证的头盔和防护服。 ➡ 第 6 页

骑乘之前

确保您身体状况良好、注意力集中，而且没有喝酒或吃药。确保您和您的随乘者都穿戴上通过认证的头盔和防护服。指导您的随乘

者抓紧扶手或抱紧您的腰，转弯时和您一起倾斜身体，脚要放到脚踏杆上，即使是在摩托车停下来时也要这样做。

花时间去学习和练习

即使您骑过其他摩托车，也要在安全区域练习驾驭本摩托车，以熟悉本摩托车的运转和操作方式并适应摩托车的大小和重量。

骑车时要有防护意识

时刻留意您周围的车辆，不要想当然地认为其他司机都能看到您。要随时做好紧急刹车或躲避绕行的准备。

安全指南

让自己更容易被看到

尤其是在夜间，要穿上明亮的反光服让自己更醒目，停在适当的位置让其他司机都能看到您，在转弯或变更车道前打信号灯，或在必要时按喇叭提醒行人。

驾骑时量力而行

驾骑时绝不要超出您的个人能力范围之外，也不要超过条件允许的速度。疲劳和疏忽会削弱您作出正确判断和安全驾骑的能力。

勿在饮酒或吃药后骑车

饮用酒精或吃药后不得骑车。即使是饮用酒精饮料，也会降低您对条件变化做出反应的能力，而且，饮酒越多，您的反应时间就越慢。吃药后也会产生相同的影响。饮酒或吃药后请勿骑车，如果是您的朋友，应劝诫其不要骑车。

让您的爱车保持安全状态

妥善保养您的摩托车，让您的爱车始终保持安全驾骑状态，这很重要。每次骑乘前都要检查您的摩托车，并完成所有推荐的保养与维护。严禁超载（➡第 12 页），不要擅自改装摩托车或加装会影响安全性的配件（第 ➡ 11 页）。

处理意外事件

人身安全是您的第一要务。如果您或其他任何人受伤，应当先仔细评估伤情的严重程度，并判断继续驾骑是否安全。必要时请呼叫紧急援助。如果碰撞事件牵涉到其他人或车辆，则还应当遵循适用的法律法规。

若您决定继续驾骑，首先将点火开关转至  (关) 位置，并评估摩托车的状况。检查是否漏油，检查关键螺母和螺栓是否紧固，并检查方向把、方向柱、制动器和车轮。请缓慢谨慎驾骑。

您的摩托车可能已经受到了不会马上显现出来的损坏，请尽快将其送到本田特约服务店或有资质的维修店进行彻底检查。

一氧化碳危害

排出废气含有有毒的一氧化碳，一氧化碳是一种无色无味的气体。吸入一氧化碳会导致人失去意识，甚至可能致命。

如果您在密闭或半密闭的空间内启动发动机，您吸入的空气中可能含有危险数量的一氧化碳。切勿在车库或其他密闭空间内启动摩托车的发动机。



警告

在密闭或半密闭的空间内运行摩托车的发动机可能导致有毒的一氧化碳气体快速积聚。

吸入这种无色无味气体会快速失去意识并导致死亡。

仅限在通风良好的户外区域内运行摩托车的发动机。

安全注意事项

安全注意事项

- 小心驾骑，手始终放在方向把上，脚始终放在脚踏板上。
- 驾骑时，让随乘者务必抓紧乘员扶手或抱紧您的腰，脚要放到脚踏杆上。
- 务必注意随乘者及其他驾驶员和驾骑人员的安全。

防护服

确保您和任何随乘者都穿戴有通过认证的头盔、护目镜和醒目的防护服。避免穿着宽松的衣物，以避免被车辆的任何部件夹住。根据天气和路况谨慎驾骑。

■ 头盔

通过安全标准认证，可视度高，尺寸符合您的头部大小。

- 必须安全舒适，并用下巴带固定好。
- 不阻碍视线的面罩或其他通过认证的护目镜。



不佩戴头盔会增加撞车事故中严重伤亡的机率。

确保您及随乘者都始终佩戴通过认证的头盔和防护服。

■ 手套

具有高耐磨性的全指皮手套。

■ 靴子或骑乘鞋

结实且防滑，并能保护脚踝的骑行靴或骑行鞋。

■ 服装

适合骑乘用的具有防护作用的醒目长袖衫和耐穿的裤子（或者防护套装）。

骑乘注意事项

磨合期

在最初的 500 km (300 miles) 行驶里程内，遵循这些指南以确保摩托车以后的可靠性和性能。

- 避免全油门启动和迅速加速。
- 避免紧急制动。
- 谨慎驾骑。

制动器

遵守以下指南：

- 避免过度地紧急制动。
 - ▶ 突然制动会降低摩托车的稳定性。
 - ▶ 如果条件允许，转弯前要减速，不然您会有滑倒的危险。
- 在湿滑路面上务必谨慎驾骑。
 - ▶ 在这种地面上轮胎更容易滑行，需要更长的制动距离。
- 避免连续制动。
 - ▶ 在长而陡的坡路下坡等情况下，反复制动会导致制动器严重过热，影响制动效果。
- 同时使用前后制动器可以达到完全的制动效果。

骑乘注意事项

■ 防抱死制动系统（ABS）前轮

此型号上装有 ABS（防抱死制动系统），可以防止在紧急制动时出现的制动器锁死状况。

- 本车辆后轮没有 ABS 功能。
- ABS 不会减少制动距离。在某些情况下，ABS 可能会导致更长的停车制动距离。
- 车速低于 10 km/h (6 mph) 时，ABS 不起作用。
- 在制动时，制动杆可能会轻轻反弹。这是正常的。
- 一定要使用推荐的前 / 后轮胎以确保 ABS 的正确运转。

■ 潮湿多雨的环境

潮湿的环境下，路面湿滑，而且潮湿的制动器更降低了制动效率。

在潮湿情况下制动时要格外小心。

如果制动器变得潮湿，可以在低速驾骑时使用制动器，这样有助于快速干燥。

停车

- 停放在稳固平坦的地面上。
- 如果必须停在稍微倾斜或松散的地面上，须停稳并让摩托车不能移动或翻倒。
- 确保高温部件不会接触到易燃材料。
- 在发动机、消音器、制动器和其他高温部件冷却前，不要触摸。
- 为了减少被盗的可能性，务必锁上车把，锁好点火开关（➡第 39 页），取下本田智能钥匙后离开摩托车。必要时停用本田智能钥匙系统。➡第 34 页
此外，还推荐使用防盗装置。
另外，设置防盗报警系统。

■ 使用侧支架或主支架停车时

1. 熄灭发动机。
2. 使用侧支架

放下侧支架。

慢慢向左倾斜摩托车直到其重量集中到侧支架上。





使用主支架

要降低使用主支架，请站在摩托车左侧。

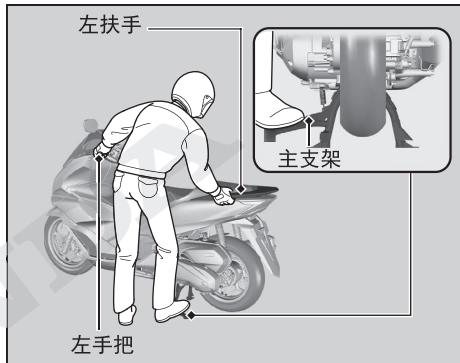
握住左手把和左扶手。

用右脚压住主支架的顶端，同时向上和向后拉。



3. 将车把完全转向左边。
▶ 如果将车把转向右边，会降低稳定性并可能会导致摩托车摔倒。
4. 将点火开关转到  (锁定) 位置
( 第 32 页) 并锁定点火开关
( 第 39 页) 。
5. 设置防盗报警系统。  第 41 页

骑乘注意事项

加油和燃油指南

遵循下列指南来保护您的发动机、燃油系统和催化转换器：

- 只使用无铅汽油。
- 使用推荐辛烷值的汽油。使用低辛烷值的汽油会降低发动机的性能。
- 不使用含有高浓度酒精的燃油。
(→第 135 页)
- 不要使用变质或受到污染的汽油，或者机油汽油混合物。
- 防止污垢和水进入油箱。

本田可选扭矩控制系统 [HSTC]

当本田可选扭矩控制系统（扭矩控制）检测到后轮在加速期间空转时，系统将限制对后轮施加的扭矩量。

由于发动机制动介入，扭矩控制系统在减速期间不会运行且不会防止后轮打滑。请勿突然关闭油门，尤其在湿滑路面上驾骑时。

扭矩控制系统可能无法应对崎岖的路面状况或快速的油门操作。加大油门时，务必考虑到路面和天气状况以及您的技术和体况。如果摩托车陷入淤泥、积雪或沙子里，将扭矩控制系统暂时关闭可能更易于使摩托车脱困。暂时关闭扭矩控制系统还有助于维持越野驾骑时的控制力和平衡力。

必须使用指定或推荐的轮胎，以便扭矩控制系统能够正常工作。

配件和改装

我们强烈建议您不要添加除本田专为您的摩托车设计的配件以外的任何其他配件或对摩托车的原有设计进行改装。这样做会导致摩托车不安全。

对摩托车进行改装也可能使您的保修服务失效，并且导致您的摩托车不能合法在公共道路上行驶。在您决定在摩托车上添加配件之前，先要确定哪些改装是安全合法的。



不恰当的配件或改装可能会引起撞车事故，在事故中您可能严重受伤甚至丧命。

遵守本《使用说明书》中关于配件和改装的所有指示。

不要在摩托车上加挂拖车或加装跨斗。您的摩托车并没有这些配件的设计，它们的使用会严重损坏摩托车的操纵性。

装载指南

装载指南

- 搭载额外的负重会影响摩托车的操纵性、制动性和稳定性。承载重物时，驾骑时一定要保持安全速度。
- 避免超载，保持在规定的装载限制范围内。
最大承重量 / 最大行李重量 (▶第 137 页)
- 绑紧所有行李，均匀平稳地放在靠近摩托车中心的位置。
- 不要在车灯或消音器处放置物品。



警告

超载或装载不当会导致意外事故，造成严重伤亡。

请按照本《使用说明书》上的装载限制和其他装载指南进行装载。

HONDA

零部件位置图

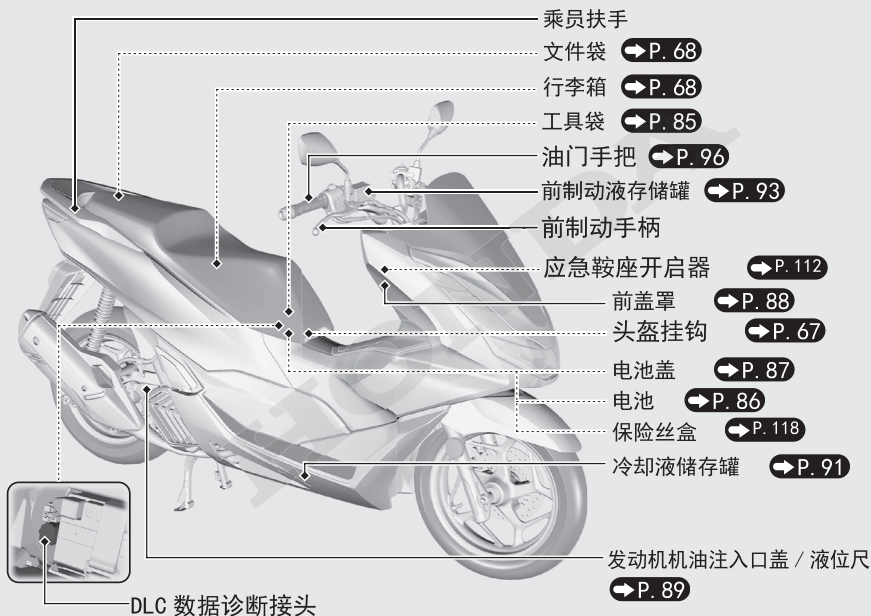

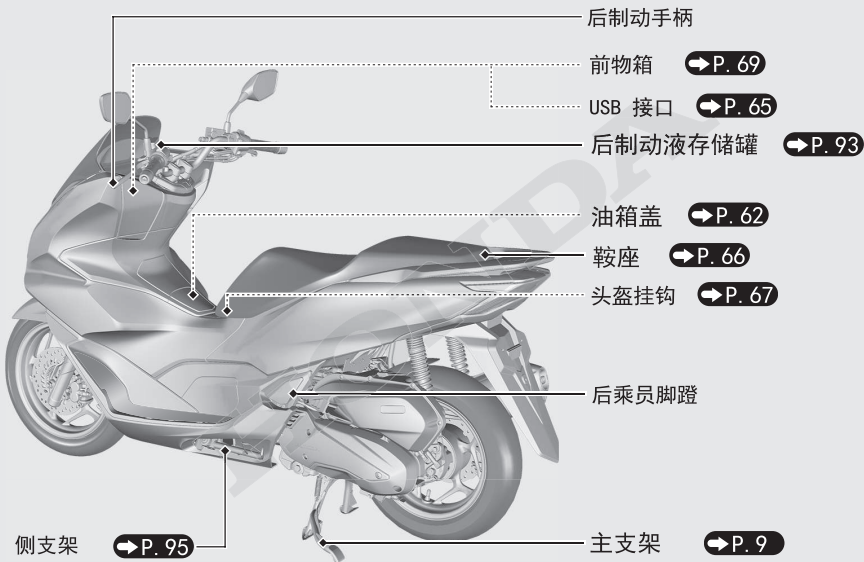

仪表

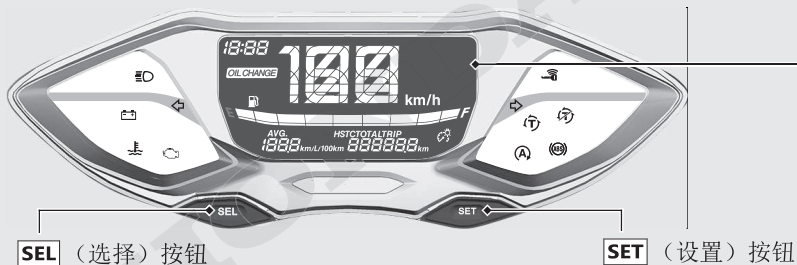

显示检查

将点火开关转至○(开)时,会显示所有模式和数值条。如果任何显示区域应显示却没有显示,请交由本田特约维修店检修。

时钟 (12 小时制)

设置时钟:  P. 21



车速表

燃油表

仅第一格 (E) 时开始闪烁时的剩余油量: 约 0.9 升 (0.24 美制加仑, 0.20 英制加仑)

如果燃油表指示灯反复闪烁或熄灭:  P. 106



仪表 (续)



里程表 [TOTAL], 计程表 [TRIP]& 扭矩控制 [HSTC]

SEL 按钮可选择里程表、短距离里程表和扭矩控制。

- 里程表
总行驶距离。
- 计程表
自行程计重置后所驾骑的距离。
要重置计程表, 当显示计程时请按住 **SET** 开关。
平均油耗里程也会重置。
- 扭矩控制:
当显示扭矩控制时, 按住 **SET** 按钮可将扭矩控制系统打开和关闭。 ➔ P. 56

平均油耗里程 [AVG]

平均油耗里程将根据计程表数值进行计算。

显示自计程表重置以来的平均油耗里程。

在平均油耗里程重置后显示 “-.-”, 请交由本田特约维修店维修。

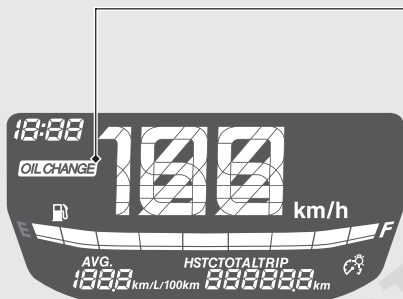

换油指示灯

当行驶距离达到程序设定的换油间隔时，指示灯亮起。

当换油指示灯亮起时，在更换发动机机油后重新设置指示灯。

- ▶ 指示灯重置后才熄灭。
- ▶ 当行驶距离达到 1,000 公里(600 英里)时，换油指示灯首次亮起。
- ▶ 在首次指示重置后，当行驶距离每达到 6,000 公里(4,000 英里)后再次亮起。

如果在换油指示灯亮起之前更换了机油，一定要在更换机油后重新设置换油指示灯。
重置换油指示灯 ➔ P. 24

您还可以检查到下一次换油间隔的剩余距离。

检查剩余距离 ➔ P. 23

您可以更改和设置距离，直到换油指示灯再次亮起。

调整设置距离 ➔ P. 24

仪表（续）

显示设置

可按顺序更改以下各项。

- 时钟设置
- 背光亮度设置
- 更改燃油里程表单位
- 重置和调节换油指示灯

☞ 按下并按住 **SEL** 按钮和 **SET** 按钮

➡ 按下 **SET** 按钮

▤ 按下 **SEL** 按钮

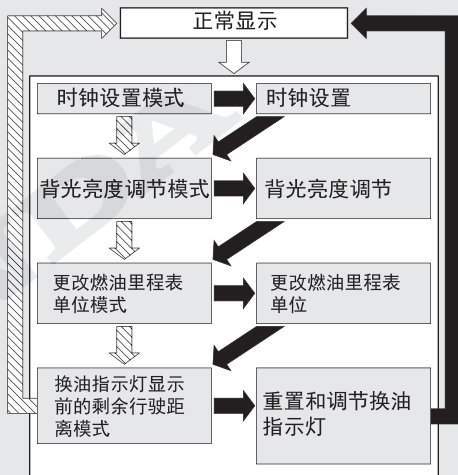

以下内容是显示设置状态移动到正常显示。

● 约 30 秒未按下开关

▶ 正在设置的项目被删除，并且只反映已完成设置的项目。

● 把点火开关转至  (关) 位置，然后再转至  (开) 位置

▶ 将反映正在设置的项目和已完成设置的项目。

1 时钟设置：

① 将点火开关旋至  (开) 位置。

② 同时按住 **SEL** 和 **SET** 按钮，直到当前的时间格式开始闪烁。

③ 按下 **SET** 按钮，小时数字开始闪烁。

④ 按下 **SEL** 按钮，直到显示所需的小时数。

▶ 按住按钮可以快速增加小时数。



⑤ 按下 **SET** 按钮。分钟数字开始闪烁。



⑥ 按下 **SEL** 按钮，直到所需的分钟数显示。

▶ 按住按钮可以快速增加分钟数。



仪表（续）

⑦按下 **SET** 按钮。时钟设置好后，显示会移至背光亮度调节。（背光亮度指示灯和背光亮度调节条开始闪烁）

2 背光亮度调节：

亮度可以设置为 5 个级别中的任意一级。

①按下 **SET** 按钮。背光亮度指示灯和背光亮度调节条闪烁更快。

②按下 **SEL** 按钮。切换亮度级别。



③按下 **SET** 按钮。背光设置完成，显示转换到燃油里程单位切换设置。（燃油里程表单位开始闪烁。）

3 燃油里程表单位切换：

①按下 **SET** 按钮。燃油里程表单位开始快速闪烁。

②按下 **SEL** 按钮。选择“km/L”或“L/100 km”。

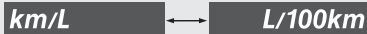

③按下 **SET** 按钮。燃油里程表单位设置完成，显示转换到剩余距离，直到换油指示灯亮起。（换油指示灯开始闪烁。）

4 显示剩余距离，直到换油指示灯亮起：

您可以确认剩余距离，直到换油指示灯亮起，然后重置换油指示灯。

您可以改变距离设置，直到换油指示灯重新设置后再次亮起。

要调整设置，请务必停车。

注意

换油指示灯仅对更换发动机机油作出指示。

要按照保养计划更换发动机机油。

■ 确认到换油指示灯的剩余距离

显示剩余距离，直到换油指示灯亮起。

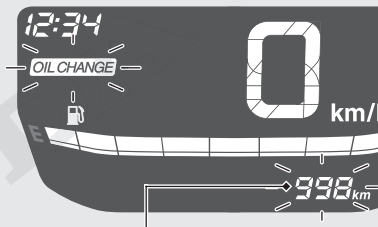

显示剩余距离，直到换油指示灯亮起

仪表 (续)

■ 重置和调节换油指示灯

- 按下 **SET** 按钮。换油指示灯亮起并显示剩余距离，直到换油指示灯闪烁。
- 显示剩余距离时“P”闪烁，直到换油指示灯亮起。

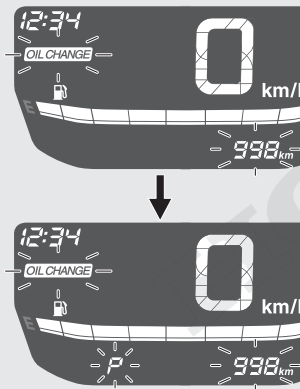

- 按下 **SEL** 按钮。选择换油周期。

- 当显示换油周期时，“P”关闭。
- 在 500 至 6,000 公里 (300 至 4,000 英里) 范围内，可以每 500 公里 (300 英里) 设置一次换油周期。

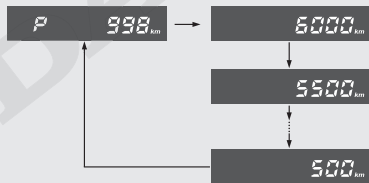

- 在第一次重置换油指示灯之前：选择 500 公里 (300 英里) 或 1,000 公里 (600 英里)。



- ③按下 **SET** 按钮设置换油周期。设置时，机油更换指示灯复位，显示屏移至正常显示。
- ▶当显示剩余距离直到换油指示灯亮起时，即使按下 **SET** 开关，换油指示灯也不会复位。

HONDA

指示灯

如果任何一个指示灯应显示却没有显示，请交由本田特约维修店检修。

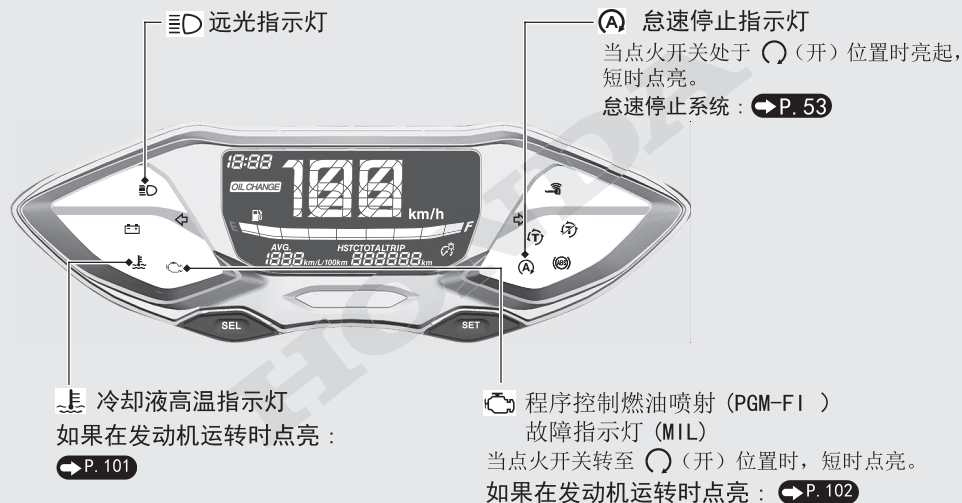

冷却液高温指示灯
如果在发动机运转时点亮：
➡ P. 101

程序控制燃油喷射 (PGM-FI) 故障指示灯 (MIL)
当点火开关转至 (开) 位置时，短时点亮。
如果在发动机运转时点亮：➡ P. 102

怠速停止指示灯
当点火开关处于 (开) 位置时亮起，短时点亮。
怠速停止系统：➡ P. 53

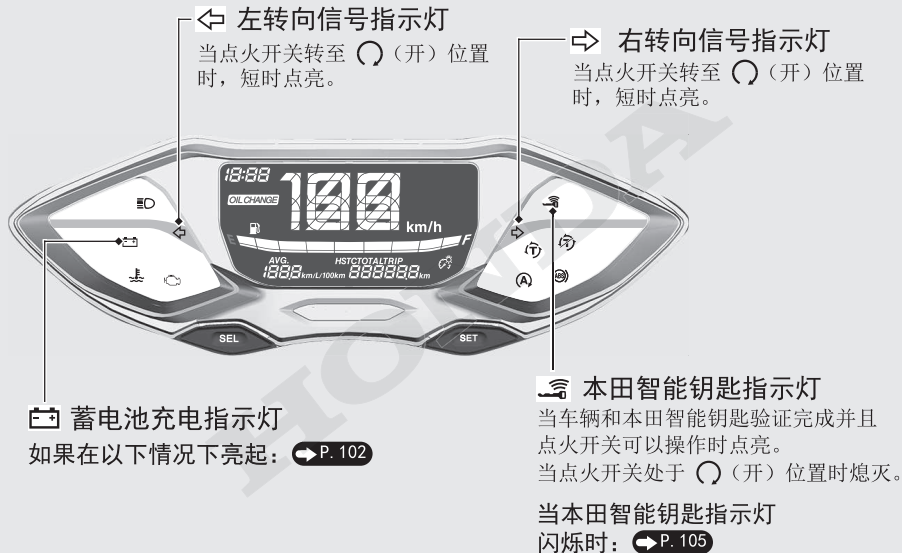

指示灯(续)

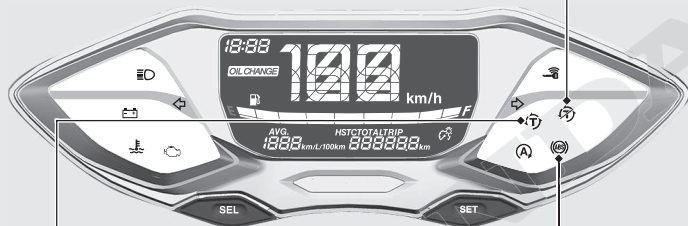

扭矩控制指示灯

- 当点火开关处于  (开) 位置时亮起。
- 当车速达到约 3 km/h (2 mph) 时熄灭, 表示扭矩控制已准备就绪。
- 当扭矩控制运行时闪烁。

如果驾骑时点亮:  P. 104

 扭矩控制关闭指示灯
当扭矩控制关闭时点亮。

ABS (防抱死制动系统) 指示灯

当点火开关转至  (开) 位置时点亮。
当时速达到大约 10 km/h (6 mph) 时熄灭。

如果驾骑时点亮:  P. 103

HONDA

开关

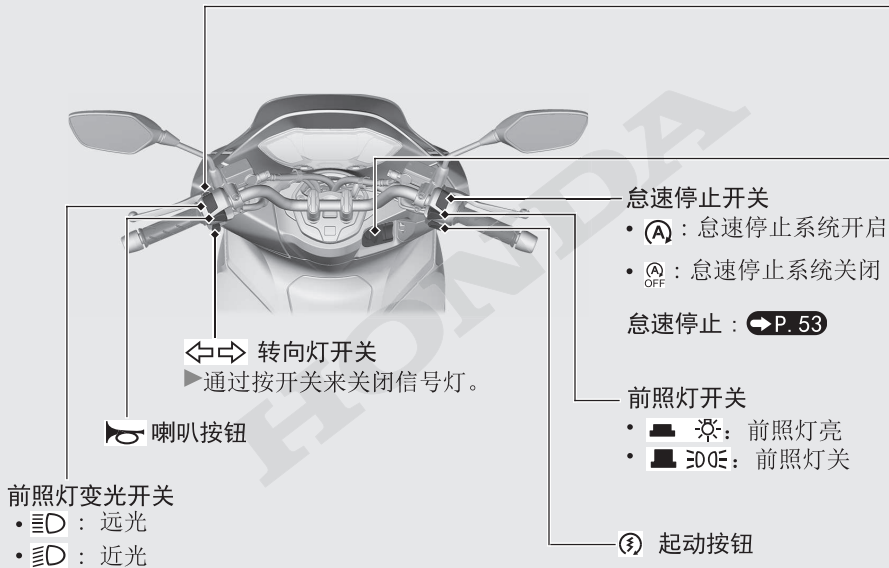

⚠ 危险信号灯开关

当点火开关转至  (开) 位置时可切换。

点火开关

打开 / 关闭电气系统，锁定转向和操作燃油盖和鞍座开启器开关。

解锁点火开关：  P. 38

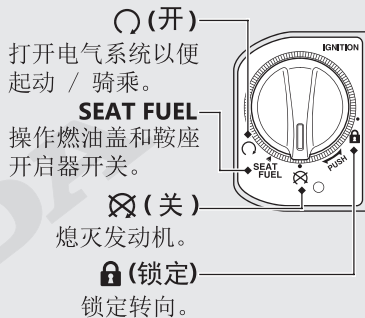

HONDA

开关 (续)

转向锁

停放时锁定转向以防被推走。

同时推荐 U 型车轮锁或相似的装置。

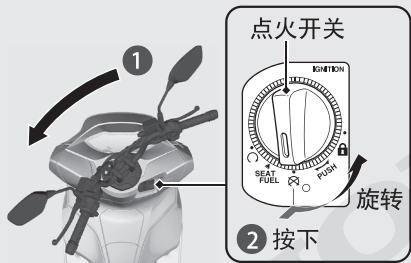

锁定

① 方向把向左转至尽头。

② 按下点火开关，将点火开关旋至  (锁定) 位置。

▶ 解锁点火开关。➡ P. 38

▶ 如果很难锁上可以轻轻摇晃手把。

③ 锁定点火开关。

解锁

按下点火开关，将点火开关旋转至  (关) 位置。

▶ 解锁点火开关。➡ P. 38。

本田智能钥匙系统

本田智能钥匙系统让您无需将钥匙插入钥匙孔即可操作主开关。

系统在摩托车和本田智能钥匙之间运行双向认证，验证是否是注册的本田智能钥匙。

本田智能钥匙系统使用的是低强度无线电波。它可能影响医疗器械，如心脏起搏器。

HONDA

本田智能钥匙系统（续）

切换本田智能钥匙系统

■ 将本田智能钥匙系统切换为激活或停用
按下开 / 关按钮，直至本田智能钥匙上的 LED 灯改变颜色。

■ 检查本田智能钥匙系统状态

轻按开 / 关按钮。本田智能钥匙上的 LED 灯会显示状态。

当本田智能钥匙上的 LED 灯为：

绿色： 可以进行本田智能钥匙系统
（激活） 认证。

红色： 无法进行本田智能钥匙系统
（非激活） 认证。

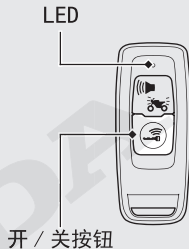

操作范围

当点火开关锁定或解锁时，操作范围会发生变化。

本田智能钥匙系统使用的是低强度无线电波。因此，操作范围可能更大，也可能更小，或者本田智能钥匙系统在以下情况下可能无法正常工作：

- 当本田智能钥匙电池耗尽时。
- 当附近有电视塔、发电站、无线电台或机场等产生强烈无线电波或噪音的设施时。
- 当您将本田智能钥匙与笔记本电脑或无线通讯设备，如收音机或手机一起携带时。
- 当本田智能钥匙与金属物体接触或被金属物体覆盖时。

■ 解锁点火开关时：

系统可以在图示阴影区域内工作。

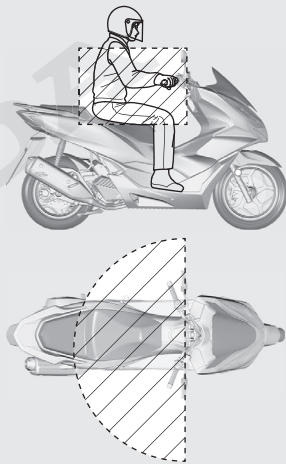

本田智能钥匙系统（续）

■ 锁定点火开关时：

系统可以在图示阴影区域内工作。

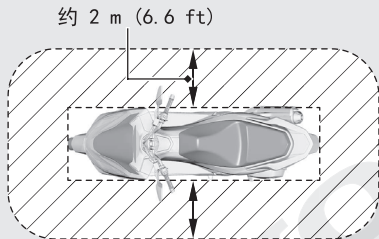

如果您的本田智能钥匙在摩托车的操作范围内，即使您是在墙或窗户的另一侧，仍然可以解锁点火开关并起动发动机。如果您远离摩托车，但您的本田智能钥匙仍在操作范围内，请停用本田智能钥匙系统。

如欲切换本田智能钥匙系统 **➡ P. 34**

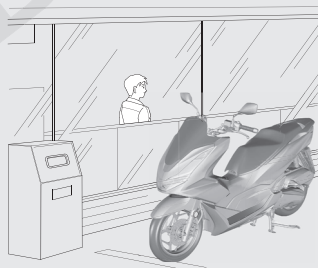

如果本田智能钥匙在操作范围内，任何持有本田智能钥匙的人都可以执行以下操作：

- 起动发动机
- 解锁点火开关
- 松开鞍座锁
- 打开燃油盖
- 解锁转向锁

在您上下摩托车或驾骑时，您应始终将本田智能钥匙带在身上。

请勿将本田智能钥匙放在任何隔间内。

如果点火开关处于  (开) 位置，即使没有经验证的本田智能钥匙的人也可以操作摩托车。



无论何时离开摩托车，务必锁定转向和点火开关。  **P. 39**

确保点火开关环熄灭，此时所有转向信号灯闪烁一次。

本田智能钥匙系统（续）



切换点火开关

■ 解锁点火开关

- 1 确保本田智能钥匙已激活。 ➔ P. 34
- 2 欲认证本田智能钥匙系统，请按下点火开关。
 - ▶ 认证通过，点火开关解锁，本田智能钥匙指示灯和点火开关环亮起。蜂鸣器同时响 2 次。
 - ▶ 蜂鸣器声音可以取消。 ➔ P. 40
- 3 在本田智能钥匙指示灯亮起的同时，将点火开关旋转至 （开）位置。
 - ▶ 如果在推入点火开关后 20 秒内未将点火开关旋转至 （开）位置，本田智能钥匙指示灯和点火开关环将熄灭，转向信号灯闪烁 1 次，然后点火开关将被锁定。蜂鸣器同时响 1 次







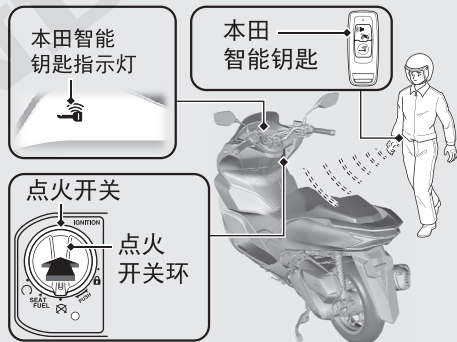

当本田智能钥匙系统无法正常工作时

➔ P. 110

如果没有本田智能钥匙的人试图转动点火开关，点火开关会自由旋转。如果注意到点火开关处于不同位置，请将点火开关旋转至原始 （关）或 （锁定）位置。



■ 锁定点火开关



- ① 将点火开关旋转至 SEAT FUEL、 (关) 或  (锁定) 位置。
- ② 通过执行下列操作之一锁定点火开关：
 - 使用本田智能钥匙离开操作范围。
 P. 35
 - 按下点火开关。
 - 将点火开关从  (开) 旋转至 SEAT FUEL、 (关) 或  (锁定) 位置后，等待约 20 秒。
 - 将本田智能钥匙系统切换到非激活状态。
 P. 34
- ③ 确保本田智能钥匙指示灯和点火开关环熄灭，转向灯闪烁 1 次，蜂鸣器响 1 次。这表示点火开关已锁定。
 蜂鸣器声音可以取消。
 P. 40

当本田智能钥匙系统无法正常工作时

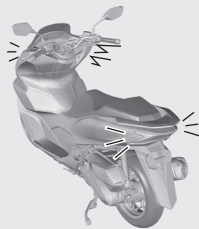
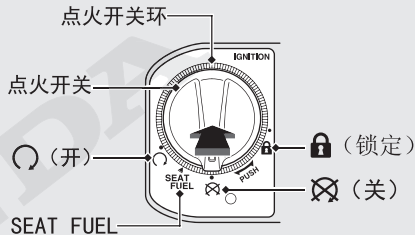
 P. 110



本田智能钥匙系统（续）

离开摩托车时，务必确保点火开关位置处于 （关）或 （锁定）位置。

当点火开关锁定在 SEAT FUEL 位置时，点火开关只能转到 （关）一次。

当点火开关锁定在 （关）位置时，无法锁定转向。若要锁定转向，解锁点火开关。



■ 锁定 / 解锁点火开关时切换蜂鸣器声音启用

- ① 停用本田智能钥匙系统。  P. 34
- ② 轻按开 / 关按钮。本田智能钥匙亮起红色的 LED 灯。
- ③ 当红色 LED 灯亮起时，按下应答按钮。
▶ 正确启用蜂鸣器声音时，红色 LED 灯开始闪烁。

禁用

- ① 停用本田智能钥匙系统。  P. 34
- ② 轻按开 / 关按钮。本田智能钥匙上的红色 LED 灯闪烁。
- ③ 当红色 LED 灯闪烁时，按下应答按钮。
▶ 正确禁用蜂鸣器声音时，红色 LED 灯停止闪烁，但保持点亮。

防盗报警系统



防盗报警系统是一种降低失窃可能性的装置。当传感器在点火开关处于  (关) 或  (锁定) 位置时检测到振动或移动，并且系统处于设定状态时，报警被激活。

当防盗报警系统检测到接触或移动引起的振动时，蜂鸣器响起，转向信号灯闪烁约 10 秒。

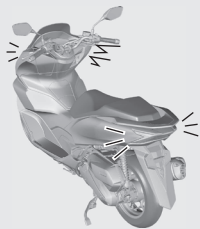
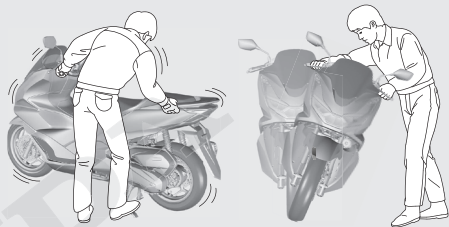
当防盗报警系统检测到摩托车姿势发生实质性变化时，蜂鸣器响起，转向信号灯闪烁约 60 秒。蜂鸣器响 60 秒后，防盗报警系统将以此姿势重置。



防盗报警系统（续）



如果点火开关留在 （关）或 （锁定）位置超过 10 天，防盗报警系统将不再工作。当系统已激活，且摩托车收到按下应答按钮或报警按钮发出的信号时，系统激活将延长 10 天。

若要重置系统，将点火开关旋转到 （开）位置一次。

防盗报警系统使用低强度无线电波。它可能影响医疗器械，如心脏起搏器。

当车内蓄电池电量过低时，防盗报警系统可能不起作用。

设置防盗报警系统

- ① 将点火开关旋转到 （关）或 （锁定）位置。
- ② 按下应答 / 报警按钮。1 秒内，转向灯闪烁，蜂鸣器响 1 次。2.5 秒后，蜂鸣器响 1 次。防盗报警系统激活。防盗报警系统激活时报警指示灯闪烁。

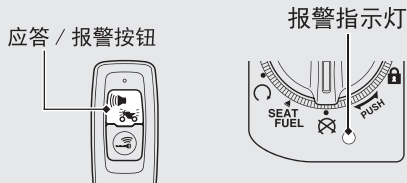

取消防盗报警系统

若要取消防盗报警系统，解锁点火开关。

➡ P. 38

点火开关解锁时，蜂鸣器响 2 次。

▶ 蜂鸣器声音可以取消。➡ P. 40

停止激活防盗报警

要停止激活防盗报警，执行下列操作之一：

- 按下本田智能钥匙上的应答 / 报警按钮。
 - ▶ 停止激活防盗报警后，防盗报警系统将复位。
- 解锁点火开关。➡ P. 38
 - ▶ 停止激活防盗报警后，将取消防盗报警系统。



防盗报警系统（续）

■ 调整防盗报警系统的灵敏度

您可以从 3 个灵敏度级别中选择防盗报警系统的灵敏度。

- ① 确保本田智能钥匙系统已激活。 ➡ P. 34
- ② 按下点火开关对本田智能钥匙系统进行认证。 ➡ P. 38
- ③ 按住点火开关 4 秒以上。
▶ 本田智能钥匙指示灯和点火开关环闪烁。

- ④ 在本田智能钥匙指示灯和点火开关环闪烁时，按下点火开关 1 次。
▶ 本田智能钥匙指示灯和点火开关环亮起，蜂鸣器响起。
- ⑤ 重复 3 次以下操作：
按下本田智能钥匙上的应答 / 报警按钮 4 次，按下点火开关 1 次。

应答 / 报警按钮



点火开关

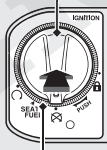

点火开关环

- ▶ 当按下点火开关时，本田智能钥匙指示灯和点火开关环熄灭，蜂鸣器响起。当它们再次点亮时，执行下一个输入操作。
- ▶ 按下应答 / 报警按钮后，本田智能钥匙上的 LED 灯会亮起。在按下一个按钮之前确保该 LED 灯已经熄灭。
- ▶ 当应答 / 报警按钮或点火开关 1 分钟内未按下时，本田智能钥匙指示灯和点火开关环闪烁 3 次，随后蜂鸣器鸣响起，模式取消。返回到步骤②，按步骤再做一次。
- ▶ 如果在重复该步骤 3 次之前按下应答 / 报警按钮的次数错误，则再次重复该步骤 3 次。
- ⑥ 按下应答 / 报警按钮，灵敏度分 3 个档位可供选择。
 - 3 次报警音：高灵敏度
 - 2 次报警音：中灵敏度
 - 1 次报警音：低灵敏度本田智能钥匙指示灯和点火开关环在设定定时亮起。
- ⑦ 按住点火开关 2 秒以上。灵敏度档位设置完毕。
 - ▶ 本田智能钥匙指示灯和点火开关环熄灭，蜂鸣器响起 1 次。
 - ▶ 当应答 / 报警按钮 10 秒内未按下时，本田智能钥匙指示灯和点火开关环闪烁 3 次，随后蜂鸣器响起，灵敏度档位设置完毕。

防盗报警系统（续）

■ 如果防盗报警系统不能正常工作



如果出现以下任何一种情况，可能是车内蓄电池  P. 86 放电或系统出现问题。拆下电池，交由本田特约维修店检修。

- 报警系统不响。
- 报警系统响了，但声音渐弱。
- 报警系统不会停止。

HONDA

应答系统

应答系统是一个能找到您的摩托车位置并通知您本田智能钥匙系统的防盗功能已激活的装置。

当防盗系统已激活，且点火开关处于 （关）或 （锁定）位置时，按下本田智能钥匙上的应答 / 报警按钮，转向灯、点火开关环亮起，蜂鸣器响起，告知您摩托车的位置。点火开关环将点亮约 1 分钟。

应答系统使用低强度无线电波。它可能影响医疗器械，如心脏起搏器。

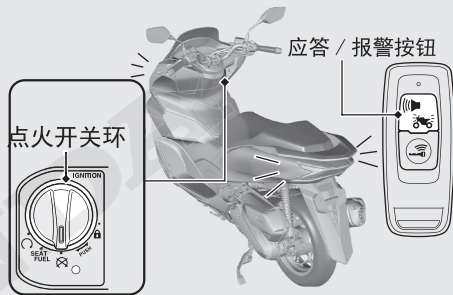



应答系统（续）

操作

按下本田智能钥匙上的应答 / 报警按钮。

- ▶ 当点火开关处于 （开）位置时，应答系统将不起作用。



如果点火开关留在 （关）或 （锁定）位置超过 10 天，应答系统将不再工作。当系统已激活，且摩托车收到按下应答按钮发出的信号时，系统激活将延长 10 天。若要重置系统，解锁点火开关并将点火开关旋转至 （开）位置一次。

- ▶ 解锁点火开关  P. 38

当车内蓄电池电量过低时，应答系统可能不起作用。

调整应答蜂鸣器音量级别

您可以选择 3 个蜂鸣器音量级别。

- 1 确保本田智能钥匙系统已激活。  P. 34
- 2 按下点火开关对本田智能钥匙系统进行认证。  P. 38
- 3 按住点火开关 4 秒以上。

- ▶ 本田智能钥匙指示灯和点火开关环闪烁。

应答 / 报警按钮



点火开关

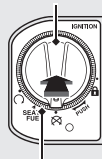

点火开关环

- ④ 当本田智能钥匙指示灯和点火开关环闪烁时，按下点火开关 1 次。
 - ▶ 本田智能钥匙指示灯和点火开关环亮起，蜂鸣器响起。
- ⑤ 重复以下操作 3 次：
 - 按下本田智能钥匙上的应答 / 报警按钮 2 次，按下点火开关 1 次。
 - ▶ 当按下点火开关时，本田智能钥匙指示灯和点火开关环熄灭，蜂鸣器响起。当它们再次点亮时，执行下一个输入操作。
 - ▶ 按下应答 / 报警按钮后，本田智能钥匙上的 LED 灯会亮起。在按下一个按钮之前确保该 LED 灯已经熄灭。
- ▶ 当应答 / 报警按钮或点火开关 1 分钟内未按下时，本田智能钥匙指示灯和点火开关环闪烁 3 次，随后蜂鸣器鸣响起，模式取消。返回到步骤 ②，按步骤再做一次。
- ▶ 如果在重复该步骤 3 次之前按下应答 / 报警按钮的次数错误，则再次重复该步骤 3 次。
- ⑥ 按下应答 / 报警按钮，从 3 种声量水平中选择合适的声量。在设定时，本田智能钥匙指示灯和点火开关环亮起。

应答系统（续）

- ⑦ 按住点火开关 2 秒以上。声量水平设置完毕。
- ▶ 本田智能钥匙指示灯和点火开关环关闭，蜂鸣器响起一次。
 - ▶ 当应答 / 报警按钮 10 秒内未按下时，本田智能钥匙指示灯和点火开关环闪烁 3 次，随后蜂鸣器鸣响起，声量设置完毕。

更改应答蜂鸣器声音模式

您可以选择 3 种蜂鸣器声音模式。

- ① 确保本田智能钥匙系统已激活。 ➔ P. 34
- ② 按下点火开关对本田智能钥匙系统进行认证。 ➔ P. 38
- ③ 按住点火开关 4 秒以上。
 - ▶ 本田智能钥匙指示灯和点火开关环闪烁。

应答 / 报警按钮

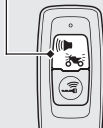

点火开关

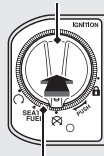

点火开关环

- ④ 当本田智能钥匙指示灯和点火开关环闪烁时，按下点火开关 1 次。
 - ▶ 本田智能钥匙指示灯和点火开关环亮起，蜂鸣器响起。
- ⑤ 重复以下操作 3 次：
 - 按下本田智能钥匙上的应答 / 报警按钮 3 次，按下点火开关 1 次。
 - ▶ 当按下点火开关时，本田智能钥匙指示灯和点火开关环熄灭，蜂鸣器响起。当它们再次点亮时，执行下一个输入操作。
 - ▶ 按下应答 / 报警按钮后，本田智能钥匙上的 LED 灯会亮起。在按下一个按钮之前确保该 LED 灯已经熄灭。
- ▶ 当应答 / 报警按钮或点火开关 1 分钟内未按下时，本田智能钥匙指示灯和点火开关环闪烁 3 次，随后蜂鸣器鸣响起，模式取消。返回到步骤 ②，按步骤再做一次。
- ▶ 如果在重复该步骤 3 次之前按下应答 / 报警按钮的次数错误，则再次重复该步骤 3 次。
- ⑥ 按下应答 / 报警按钮，从 3 种蜂鸣器声音模式中进行选择。在设定时，本田智能钥匙指示灯和点火开关环亮起。

应答系统（续）

- ⑦ 按住点火开关 2 秒以上。声音模式设置完毕。
- ▶ 本田智能钥匙指示灯和点火开关环关闭，蜂鸣器响起一次。
 - ▶ 当应答 / 报警按钮 10 秒内未按下时，本田智能钥匙指示灯和点火开关环闪烁 3 次，随后蜂鸣器鸣响起，声音模式设置完毕。

临时静音模式

临时静音模式是立即关闭应答系统蜂鸣器声音的方法。

启用：

按住应答 / 报警按钮约 2 秒，本田智能钥匙上的 LED 灯变为红色。

禁用：

重新按住应答 / 报警按钮约 2 秒，本田智能钥匙上的 LED 灯变为绿色。

怠速停止系统

怠速停止系统是通过怠速停止的方式，例如在十字路口停车等待，减少耗油量和噪音。

■ 怠速停止系统启动或停用

通过怠速停止开关，可以启动或停用怠速停止系统。

● 开启：(A) (怠速停止)

- ▶ 在驾驶期间，当怠速停止系统准备停止发动机时，怠速停止指示灯会变亮。怠速停止系统使发动机停止运转时，怠速停止指示灯闪烁。

● 关闭：(A) OFF (怠速)

- ▶ 怠速停止系统停用时，怠速停止指示灯不亮。

启动怠速停止系统

当满足以下要求并且怠速停止开关处于怠速停止 (A) (IDLING STOP) 位置时，怠速停止系统准备使发动机停止运转，同时怠速停止指示灯变亮。

- 抬起侧支架。
- 通过启动按钮启动发动机。
- 充分预热发动机。
- 以超过 10km/h (6 mph) 的速度驾驶踏板车。

■ 怠速停止指示灯不亮：➔ P. 107

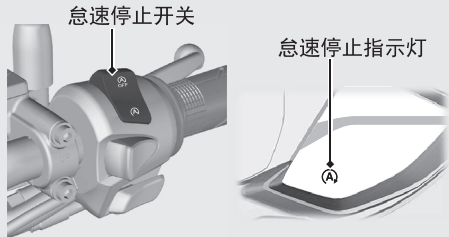

怠速停止系统（续）

通过怠速停止系统停止发动机

在完全关闭油门和停止车辆之后并且怠速停止指示灯变亮时，发动机停止运转并且怠速停止指示灯变为闪烁状态。

- ▶ 当怠速停止系统使发动机停止运转时，如果把怠速停止开关按到怠速[Ⓐ]_{OFF}（IDLING）位置，则怠速停止系统将被取消。此时，即使打开油门，发动机也不会重新启动。



怠速停止指示灯

怠速停止系统的安全保护措施

当怠速停止指示灯正在闪烁时，不可以离开车辆。若要离开车辆，必须将点火开关旋转至 （关）位置。

- ▶ 如果油门被打开，则发动机可能会意外启动。

■ 怠速停止指示灯亮时，怠速停止系统无法使发动机停止运转：  P. 108

注意

通过怠速熄火系统长时间停车会导致蓄电池放电。

使发动机重新启动

检查怠速停止指示灯是否正在闪烁，然后再打开油门。

- ▶ 如果它不闪烁，则不能通过怠速停止系统重新启动发动机，即使已经打开油门。
- ▶ 当怠速停止系统使发动机停止运转时，若打下侧支架，并且正在闪烁的怠速停止指示灯被关闭或停止闪烁但保持亮的状态，则发动机将无法重新启动，即使已经打开油门。

■ 即使打开油门，发动机也无法启动：

➡ P. 109

注意

怠速停止系统使发动机停止运转后，大灯保持亮的状态。电池可能会放电，并且你可能无法重新启动发动机。若电池电量微弱，则将怠速停止开关转换至怠速  (IDLING) 位置，并且不可以使用怠速停止系统。请联系本田服务店对电池进行检查。

请按保养周期的要求跟本田服务店联系，对电池进行检查。

■ 保养周期： ➡ P. 72

本田可选扭矩控制系统

可以打开 / 关闭扭矩控制（发动机功率控制）。

- ▶ 每当点火开关转至 \odot （开）位置时，扭矩控制将自动设置为开启。
- ▶ 当系统工作作用时（扭矩控制指示灯闪烁），无法关闭扭矩控制。
- ▶ 先停车，然后打开或关闭扭矩控制功能。

扭矩控制系统开 / 关

按下 **SEL** 开关显示扭矩控制系统 [HSTC]。
当扭矩控制系统 [HSTC] 显示时，按住 **SET** 开关，进行开 / 关切换。

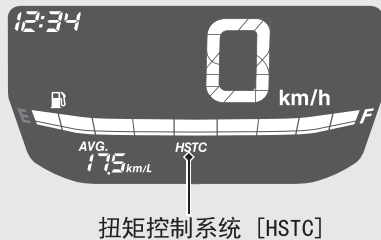
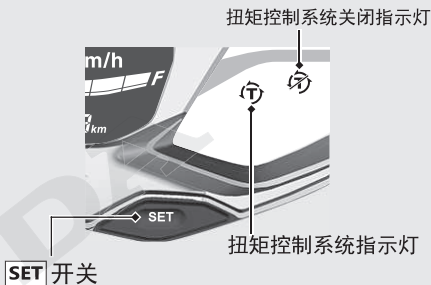

起动发动机

无论发动机处于冷机或热机状态，请遵照下面的指示起动发动机。

本摩托车装有侧支架点火切断系统。



- ▶ 如果侧支架向下，则无法起动发动机。
- ▶ 如果在发动机运转的情况下降下侧支架，发动机将自动关闭。

本摩托车配备了本田智能钥匙系统。当您驾驶摩托车时，请始终把本田智能钥匙带在身上。 ➡ P. 35

如果在点火开关处于 （开）位置时本摩托车的发动机熄火，则在一定时间后或在您离开认证范围后，认证将被禁用。通过执行起动程序下的步骤 **③** 和 **④** 重新起动发动机。

- ▶ 如果摩托车的发动机被怠速停止系统停止，认证将不会被禁用。

注意

- 如果发动机在 5 秒内未能起动，将点火开关旋至 （关）位置，等待 10 秒钟，待蓄电池电压恢复后，再次起动发动机。
- 长时间的高速怠速和旋转会损坏发动机和排气系统。
- 如果油门处于全开的位置，发动机将无法启动。
- 如果摩托车翻转，您必须先将点火开关打到 （关）位置，然后仔细检查摩托车。

起动发动机（续）

- ① 将摩托车置于其主支架上。
- ② 将点火开关旋转至 （开）位置。
▶ 解锁点火开关。  P. 38
- ③ 拉紧后制动器拉杆。
▶ 只有当拉紧后制动器拉杆且侧支架向上时，起动电机才会工作。
- ④ 全关油门的情况下，按下起动按钮。发动机一起动就松开起动按钮。

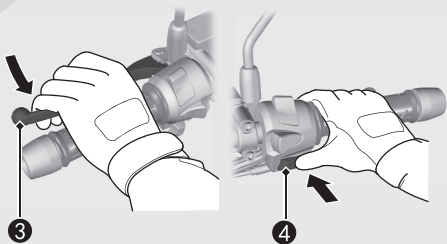
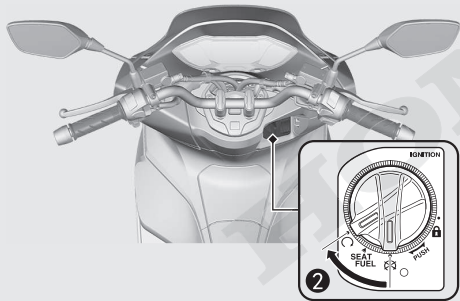

如果发动机不能起动：

- ①将摩托车置于其主支架上并拉紧后制动器拉杆。
- ②在轻轻加大油门（当无自由行程时，再扭动约 3mm）的情况下，按下起动按钮。

约 3 mm (0.1 in)，无自由行程

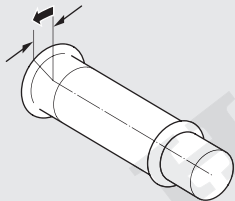

如果发动机没有起动：

- ①全开油门，并按下起动按钮 5 秒钟。
- ②重复执行正常起动程序。
- ③如果发动机起动，怠速不稳时，轻轻加油门。
- ④如果发动机没有起动，等 10 秒钟再重复步骤①和②。

■ 如果发动机不能起动

➡ P. 100

驾骑

起动摩托车

- ① 将摩托车向前推离收起主支架。
 - ▶ 拉紧后制动器拉杆。
 - ▶ 保持油门全关。确保侧支架和主支架向上。
- ② 上车。
 - ▶ 从左侧跨上摩托车，至少保持一只脚着地。
- ③ 松开制动器拉杆。

④ 加速和减速

加速：轻轻加大油门。

减速：关闭油门。

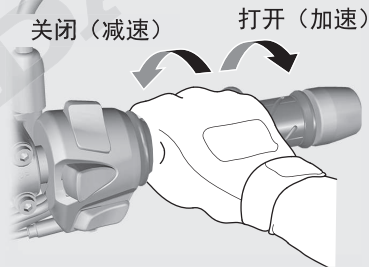

制动

关闭油门，并同时使用前后制动器手柄。

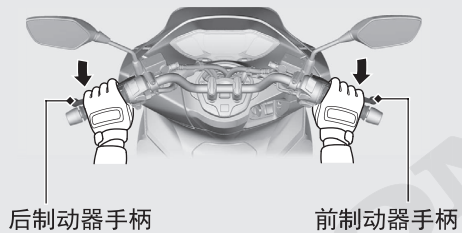

加油

燃油类型：只使用无铅汽油。

燃油辛烷值：您的车辆应使用的研究辛烷值（RON）为 91 或以上的燃油。

油箱容量：8.2 L (2.17 US gal, 1.8 Imp gal)。

■ 加油和燃油指南 ➡ P. 10

打开油箱盖

- ① 将点火开关旋转至 SEAT FUEL 位置。
▶ 解锁点火开关 ➡ P. 38
- ② 推动燃油盖和鞍座开启器开关的 FUEL 侧。
▶ 燃油盖打开。

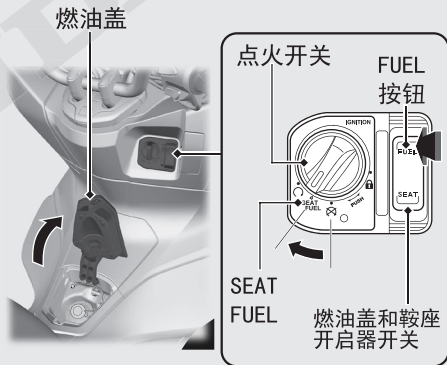

- ③ 逆时针转动油箱盖，将其拆下。

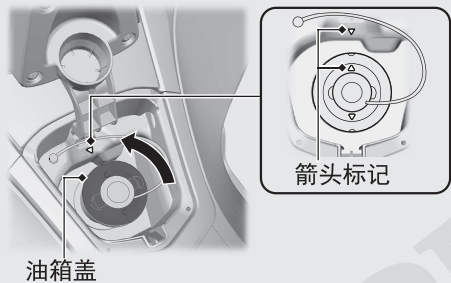

- ④ 将拆下的加油盖放在加油盖放置处。

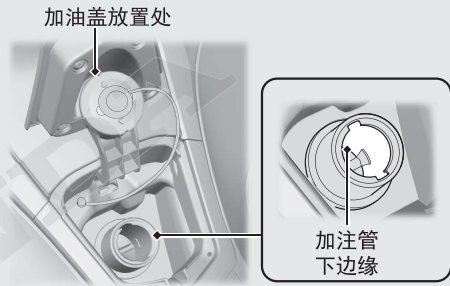

加注燃油不要超过加注管下边缘以上。

加油（续）

关闭油箱盖

- ① 顺时针转动油箱盖，将其牢固地安装并拧紧。
 - ▶ 确保油箱盖和油箱上的箭头标记对齐。
- ② 关闭燃油盖直至锁定。
 - ▶ 确保燃油盖已牢固关闭。



警告

汽油是非常易燃易爆的物质。处理汽油时您有可能被烧伤或严重受伤。

- 熄灭发动机，远离热源、火花或明火。
- 仅在室外处理汽油。
- 如有溅出，立即擦干净。

USB 接口

USB 接口位于前物箱内。 **▶P. 69**

使用 USB 设备需要您自行承担风险。在任何情况下，本田对使用 USB 设备时发生的任何损坏均不承担责任。

使用 USB 插座时打开盖子。

可以使用 USB type-C 接头。

额定功率为 15 W (5 V, 3.0 A)。

▶ USB 插座仅用于充电。

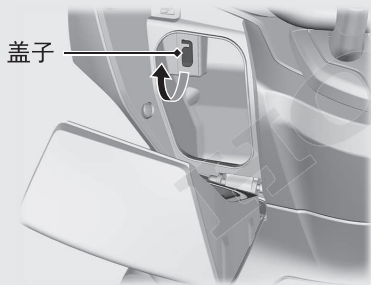

- ▶ 为防止蓄电池电量过低（耗尽），请确保 USB 接口消耗电流时发动机保持运转。
- ▶ 为防止异物进入 USB 接口内，请务必在不使用 USB 接口时关闭盖子。
- ▶ 小心固定所有连接设备，否则振动会导致其损坏或者突然移位。

注意

- 使用任何发热的 USB 设备或额定值不当的 USB 设备可能损坏 USB 接口。
- 请勿在潮湿条件下，冲洗时或其他潮湿条件下使用 USB 接口，否则将损坏 USB 接口。
- USB 线束不得遭受挤压。
- USB 线束不得干扰转向或控制装置。

存放设备

鞍座

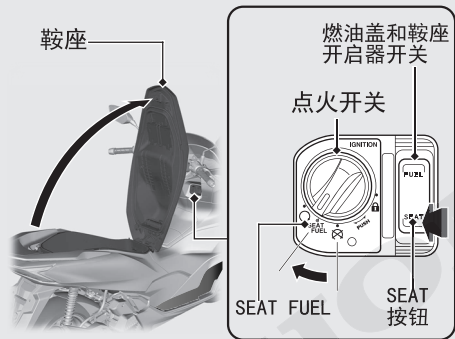

鞍座打开

- ① 将车把转向正前方。
- ② 将点火开关旋转至 SEAT FUEL 位置。
▶ 解锁点火开关 ➡ P. 38
- ③ 推动燃油盖和鞍座开启器开关的 SEAT 侧。
- ④ 打开鞍座。

鞍座关闭

关闭并向下压鞍座的后部直至其锁定。轻轻向上拉以确保座位已牢固锁定。
注意勿将您的车钥匙锁到鞍座下方的储物箱里。

头盔挂钩

头盔挂钩位于鞍座下方。

- ▶ 仅在停车时使用头盔挂钩。

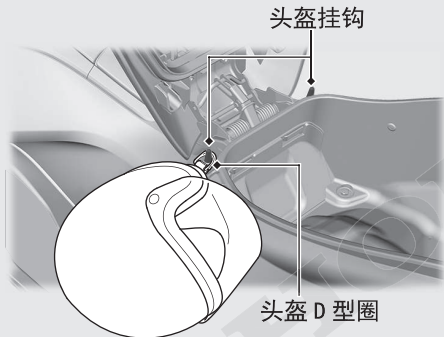

警告

将头盔悬挂在头盔挂钩上驾骑时，会干扰您安全操纵摩托车，由此可能引发事故，造成严重伤亡。

仅在停车时使用头盔挂钩。请勿在驾骑时将头盔固定在头盔挂钩上。

存放设备（续）

行李箱能放入 1 个头盔。

放置时头盔向前放置。

► 一些头盔可能尺寸和设计不适合放置在行李箱中。

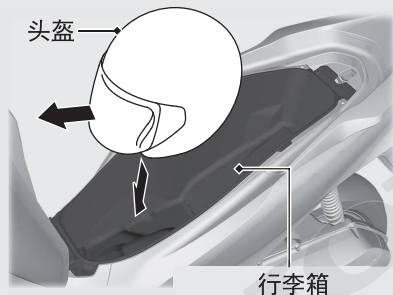

行李箱

切勿超出最大负载限制。

最大重量：10 kg (22 lb)

- 请勿存放任何易燃或易受热损伤的物品。
- 请勿存放贵重物品或易碎物品。

工具包 / 文件袋

工具包和文件袋用橡胶带固定在座椅的下方。

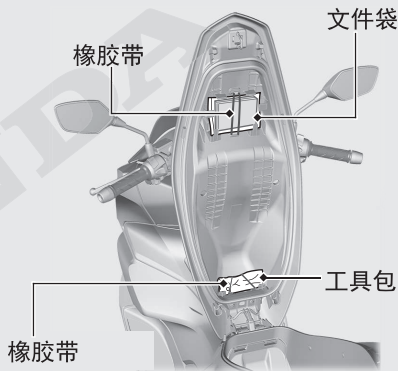

前物箱

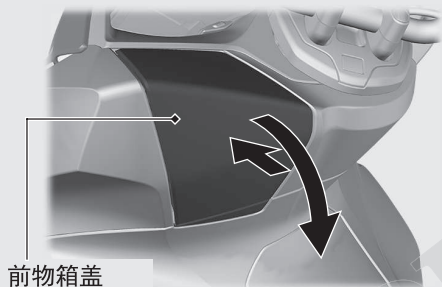

■ 打开

推动前物箱盖的上部，然后打开盖子。

■ 关闭

关闭前物箱盖时需按下前物箱盖子上部。

前物箱中的最大允许载荷应不大于
1.0 kg (2.2 lb)

确保前物箱盖已牢固关闭。

▶ 请勿存放贵重物品或易碎物品。

保养维护

请在尝试进行任何保养前仔细阅读“保养的重要性”和“保养规范”。维修数据请参照“技术参数”。

保养的重要性	71	更换本田智能钥匙的电池	97
保养周期表	72		
保养规范	75		
工具	85		
拆卸和安装车身组件	86		
蓄电池	86		
蓄电池盖	87		
前盖罩	88		
发动机机油	89		
冷却液	91		
制动器	93		
侧支架	95		
油门	96		
其他更换	97		

保养的重要性

保养的重要性

务必保持您的摩托车处于良好的维护保养状态，这对您的安全，以及保护您的财产、获得最佳性能、防止故障和减轻空气污染至关重要。进行保养是摩托车车主的责任。确保在每次骑乘前都进行检查，而且按保养周期表中的说明进行定期检查。 ➔第 72 页



警告

骑乘前未能进行正常保养或未能正确解除故障都可能导致重伤或致命事故。

请始终遵循本《使用说明书》中提供的检查、保养建议和保养周期表。

保养的安全性

请在每次维护保养前阅读保养说明，确保您具备了必要的工具、部件和技能。我们无法提醒您在进行保养时可能出现的每一个危险。只有您自己才能决定是否应该执行保养维修。

保养时请遵循下列指南。

- 熄灭发动机并将点火开关旋转至  (关) 位置。
- 用侧支架、主支架或保养支架进行支撑，将摩托车放置于稳固平坦的地面上。
- 请在开始操作前等待发动机、消音器、制动器和其他高温部件冷却，否则可能导致灼伤。
- 只在指定情况下起动发动机，而且要在良好通风的环境下。

保养周期表

保养周期表上规定了为确保安全、可靠性能和正常排放所必需进行的保养要求。

保养工作应由经过良好培训并配备相关设备的技术人员按照本田的标准和规范来完成。本田特约维修店满足所有的这些要求。保留一份准确的保养记录将有助于确保您的摩托车得到正确保养。

确保由执行维护保养的人员完成此记录。

所有例行定期保养都是摩托车主正常的使用成本，本田特约维修店将对其进行收费。请保留好收据。如果您要转让摩托车，请将这些收据和摩托车一起转给新的车主。

本田公司建议本田特约维修店在每次定期维修保养后对您的摩托车进行路试。

项目	驾驶前 检查 →第 75 页	频率 ^{*1}								年检	定期 更换	参照 页码
		×1,000 km	1	6	12	18	24	30	36			
		×1,000 mi	0.6	4	8	12	16	20	24			
燃油管路				I	I	I	I	I	I	I		-
燃油量		I										62
油门操作		I		I	I	I	I	I	I	I		96
空气滤清器 ^{*2}						R			R			-
曲轴箱通气管 ^{*3}				C	C	C	C	C	C	C		-
火花塞				I	R	I	R	I	R			-
气门间隙				I	I	I	I	I	I			-
发动机机油		I	R	R	R	R	R	R	R	R		-
发动机机油滤清器					C			C		C		-
发动机怠速			I	I	I	I	I	I	I	I		-
散热器冷却液 ^{*4}		I			I			I	I	I	3 年	91
冷却系统					I			I	I	I		-
燃油蒸发控制系统							I		I			-

保养级别

- : 中级。除非您具有必需的工具和机械技能，否则我们建议由本田特约维修店来完成。
官方的本田《维修手册》里有提供操作步骤。
- : 技术保养。为了安全起见，请交由本田特约维修店来完成。

保养图例

- I**: 检查（必要时，进行清洁、调整、润滑或更换）
- R**: 更换
- C**: 清洁

保养周期表

项目	驾驶前 检查 →第 75 页	频率*1								年检	定期 更换	参照 页码	
		×1,000 km	1	6	12	18	24	30	36				
		×1,000 mi	0.6	4	8	12	16	20	24				
传动皮带	🔧				I			R		I			-
主减速器齿轮油*4	🔧											2 年	-
电池	🔧			I	I	I	I	I	I	I	I		86
制动液*4	I			I	I	I	I	I	I	I	I	2 年	93
制动片磨损	I			I	I	I	I	I	I	I	I		94
制动系统			I	I	I	I	I	I	I	I	I		75
前照灯光束				I	I	I	I	I	I	I	I		-
灯和喇叭	I												-
离合器摩擦蹄块磨损	✂				I			I		I			-
侧支架	I			I	I	I	I	I	I	I	I		95
悬挂	🔧			I	I	I	I	I	I	I	I		-
螺母、螺栓、紧固件	🔧		I		I			I		I	I		-
车轮 / 轮胎	✂	I		I	I	I	I	I	I	I	I		82
方向柱轴承	✂				I			I		I	I		-

注：

- *1: 如果里程表的读数较高，应该按照此处规定的周期反复进行维修保养工作。
- *2: 如果在特别潮湿或灰尘较大的地区驾驶，则要更频繁地进行维修保养工作。
- *3: 如果在雨天或油门全开的情况下驾驶，则要更频繁地进行维修保养工作。
- *4: 更换工作要求具备机械技能。

驾骑前检查

为了确保安全，您有责任进行驾骑前的检查，并确保您所发现的问题都已得到改正。驾骑前检查是必需的，这不仅是为了安全，更是因为一次抛锚，甚至是轮胎漏气，都会带来极大的不便。

驾骑摩托车前请进行如下检查：

- 燃油量 — 必要时请加油。（➡第 62 页）
- 油门 — 检查其在各个转向位置是否能平滑开启和完全关闭。（➡第 96 页）
- 发动机机油油位 — 必要时请添加机油。检查是否泄漏。（➡第 89 页）
- 冷却液液位 — 必要时请添加冷却液。检查是否泄漏。（➡第 91 页）
- 制动器 — 检查其运行情况：
前轮和后轮：检查制动液液位和制动片磨损。（➡第 93 页）（➡第 94 页）
- 灯和喇叭 — 检查车灯、指示灯和喇叭功能是否正常。
- 侧支架点火切断系统 — 检查功能是否正常。（➡第 95 页）
- 车轮和轮胎 — 检查其使用状况和胎压，必要时请调整。（➡第 82 页）

保养规范

更换部件

为了确保可靠性和安全性，请使用本田原装部件或替代件。当订购有颜色的组件时，请注明型号名称、颜色和颜色标签上标注的代码。

颜色标签附加在鞍座下方行李箱上。
(➡第 66 页)

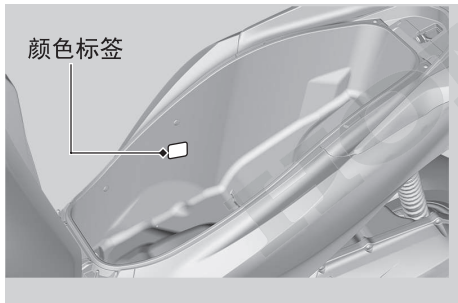

警告

安装非本田部件可能会让您的摩托车变得不安全，导致让您受重伤甚至死亡的事故。

请始终使用为您的摩托车设计并通过认证的本田原装部件或替代件。

蓄电池

您的摩托车配备有免维护型蓄电池。您无需检查蓄电池电解液液面水平和添加蒸馏水。如果蓄电池端子变脏或被腐蚀，请清洁蓄电池端子。

不要拆下电池盖密封件。充电时无需拆下盖。

注意

电池是免维护类型，如果拆下盖密封条，可能会造成永久损坏。

注意

蓄电池处理不当可能会对环境和人体健康造成危害。请务必确认当地法规中的适当蓄电池处理说明。

保养规范

■ 紧急情况下的措施

如果发生以下任何一种情况，请立即看医生。

● 电解液溅入眼睛中：

- ▶ 用冷水重复冲洗眼睛至少 15 分钟。使用受压的水可能会损伤眼睛。

● 电解液溅到皮肤上：

- ▶ 脱掉受影响的衣服，并用水彻底清洗皮肤。

● 电解液溅入口中：

- ▶ 用水彻底冲洗口腔，不要吞咽。

**警告**

电池在正常运行时放出爆炸性氢气。

火花或火焰会导致电池爆炸，产生足以造成死亡或严重伤害的力。

进行蓄电池维修时请穿防护服并戴上面罩，或让熟练的技术人员来完成。

■ 清洁蓄电池端子

1. 取下蓄电池。（➡ 第 86 页）
2. 如果端子刚开始腐蚀且上面覆有白色的物质，用温水清洗并擦干净。

3. 如果端子被严重腐蚀，用钢丝刷或砂纸来清洁和抛光。请佩戴护目镜。

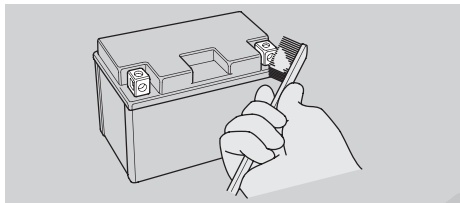

4. 清洁后，装回蓄电池。
 蓄电池寿命是有限的。咨询本田特约维修店何时需要更换蓄电池。一定要更换同型号的免维护蓄电池。

注意

安装非本田电气配件会让电气系统超载，导致蓄电池放电，而且可能破坏系统。

保险丝

保险丝用于保护摩托车上的电路。如果您的摩托车上某些电气部件停止运转，请检查并更换熔断的保险丝。（➡第 118 页）

■ 检查和更换保险丝

将点火开关切换至 （关）位置，然后取出并检查保险丝。如果保险丝熔断，务必用相同规格的保险丝进行更换。保险丝规格请参照“技术参数”。（➡第 137 页）

保险丝熔断

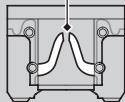

注意

更换高于额定值的保险丝会增加损坏电气系统的几率。

保养规范

如果保险丝经常熔断，可能有电气故障。请交由本田特约维修店检修。

发动机机油

发动机机油的消耗和油质的下降会因驾骑条件和使用时间而有所不同。

经常检查发动机机油位，如果需要，请添加推荐的发动机机油。变脏或用久的机油应尽快更换。

■ 选择发动机机油

关于推荐的发动机机油，请参照“技术参数”。
(➔ 第 138 页)

如果您使用非本田的发动机机油，请检查标签，确保满足下列所有条件：

- JASO T 903 标准^{*1}：MB
- SAE 标准^{*2}：10 W-30
- API 分类^{*3}：SJ 或以上

- *1. JASO T 903 标准是四冲程摩托车发动机用机油的一个指数。有两个等级：MA 和 MB。例如，以下标签表示 MB 级。



- *2. SAE 标准是按粘度来对发动机机油划分等级。

- *3. API 分类指定了发动机机油的质量和性能评级。使用 SJ 或更高等级的发动机机油，除了在圆形 API 服务标志上标有“Energy Conserving”（节能）或“Resource Conserving”（节源）的发动机机油。

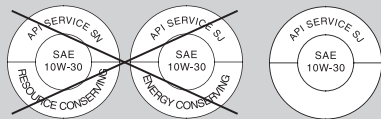

不推荐

推荐

制动液

除非在紧急情况下，否则请勿添加或更换制动液。仅使用从密封容器中新取出的制动液。如果您添加了制动液，请尽快交由本田特约维修店检查制动系统。

注意

制动液会损伤塑料和油漆表面。
如有溅出，请立即擦除并彻底清洗。

推荐的制动液：

本田 DOT 3 或 DOT 4 制动液或同等产品

推荐冷却液

只可使用原装的未加水稀释的本田预混合冷却液。原装的本田预混合冷却液可以有效地防止腐蚀和过热。

应按照保养周期表正确检查和更换冷却液。
(→ 第 72 页)

注意

使用非铝质发动机专用的冷却液或自来水或矿物质水都会导致腐蚀。

保养规范

曲轴箱通气管

在雨天、油门全开的情况下驾骑，或者在摩托车被冲洗或翻倒后，维修保养工作要更频繁。当在通气管的透明部分可以看到有沉积物存在时，需要进行保养。

如果通气管溢流，空气滤清器可能被发动机机油污染，导致发动机性能不良。

轮胎（检查 / 更换）

检查胎压

至少每月一次或在任何时候您感觉胎压不足时，目测轮胎并用气压计测胎压。要在轮胎冷却时检查胎压。

损伤检查

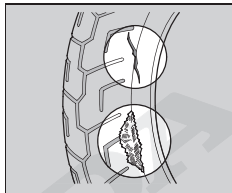

检查轮胎是否有切痕、裂缝、露出织物或轮胎线或是否有钉子或其他异物嵌入轮胎侧面或胎纹中。同时检查轮胎侧壁是否有任何异常凸起或膨胀。

异常磨损检查

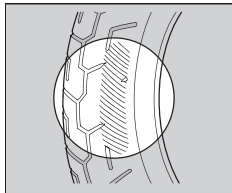

检查轮胎的接触表面上有无异常磨损的迹象。

检查胎纹深度

检查胎纹磨损指示标记。如果磨损指示标记可见，请立即更换轮胎。为了安全驾驶，当达到最低磨损深度时就需更换轮胎。

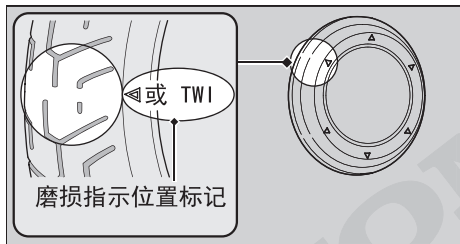

警告

使用过度磨损或充气不当的轮胎会导致事故，造成严重伤亡。

请遵循《使用说明书》中的相关轮胎充气
和保养指南。

保养规范

请交由本田特约维修店更换轮胎。关于推荐的轮胎、胎压和最小胎纹深度，请参照“技术参数”。（➡第 138 页）

无论何时换胎，遵照下列指南。

- 使用推荐的轮胎或具有相同尺寸、结构、速度等级和荷载量的同等产品。
- 请勿在此摩托车的无内胎轮胎内安装内胎。过高的热量会导致内胎爆裂。
- 此摩托车仅可使用无内胎轮胎。轮框设计为使用无内胎轮胎，在急加速或制动时，含内胎的轮胎会在轮框上滑动，导致快速漏气。



警告

安装不适合的轮胎会影响操纵和稳定性，并导致事故，使您受重伤甚至死亡。

务必使用本《使用说明书》中推荐的尺寸和类型的轮胎。

工具袋存放在鞍座下侧。（➔第 68 页）

您可使用提供的工具进行一些简单维修、细微调整和部件更换。

- 一字 / 十字螺丝刀
- 螺丝刀手柄
- 火花塞扳手
- 10 × 14 mm 开口扳手

拆卸和安装车身组件

蓄电池

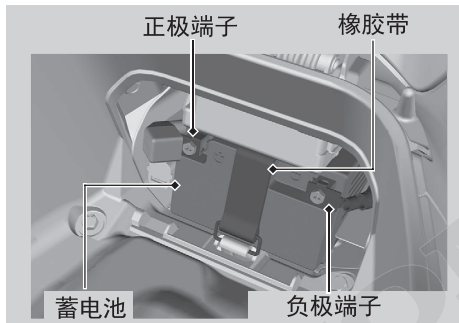

拆卸

确保点火开关处于 \otimes (关) 位置。

1. 拆卸电池盖。(➔第 87 页)
2. 松开橡胶带。
3. 断开蓄电池负极 \ominus 端子。
4. 断开蓄电池正极 \oplus 端子。
5. 取下蓄电池，并小心不要遗落端子螺母。

安装

按照与拆卸相反的顺序安装各个部件。务必先安装蓄电池正极 \oplus 端子确保螺栓和螺母都拧紧。

重新连接蓄电池后，确保时钟信息正确。

(➔第 21 页)

如断开蓄电池，防盗报警系统将停用。重新连接蓄电池时，系统将保持关闭状态。

要激活系统，将点火开关旋转到 \odot (开) 位置 1 次。

关于正确处置蓄电池的方法，请参照“保养规范”。(➔第 77 页)

“蓄电池没电。”(➔第 117 页)

蓄电池盖

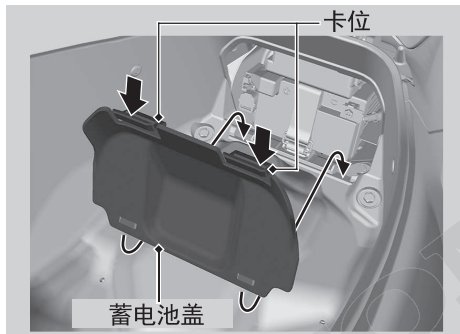

■ 拆卸

1. 打开鞍座。 ➡ 第 66 页
2. 按下卡位拆下蓄电池盖。

■ 安装

按照与拆卸相反的顺序安装各个部件。

前盖罩

■ 拆卸

向后拉出前盖罩，同时推动前盖罩侧面。

■ 安装

按照与拆卸相反的顺序安装零件。
确保前盖罩卡位安装紧固到位。

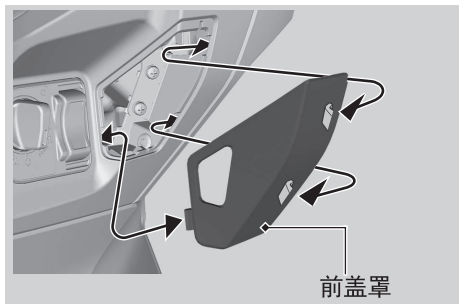
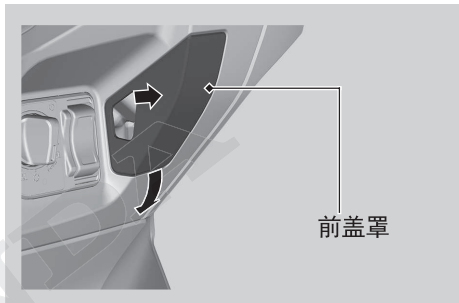

检查发动机机油

检查发动机油时将怠速熄火开关在  OFF 位置

1. 如果发动机为冷机状态，怠速 3 到 5 分钟。
2. 将点火开关旋至  (关) 位置，等待 2 到 3 分钟。
3. 将摩托车用中心支架放置于稳固平坦的地面上。
4. 拆下机油注入口盖 / 液位尺并擦拭干净。
5. 插入机油注入口盖 / 液位尺直至其座合，但请勿拧紧。
6. 从机油注入口盖 / 液位尺查看油位是否位于上限和下线油位标记之间。
7. 牢固地装好机油注入口盖 / 液位尺。

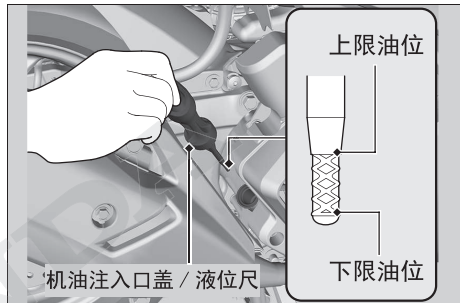

发动机机油 ▶ 添加发动机机油

添加发动机机油

如果发动机机油低于或接近下限油位标记，请添加推荐的发动机机油。（➡第 80 页），（➡第 138 页）

1. 取下机油注入口盖 / 液位尺。添加推荐的机油到上限油位标记处。
 - ▶ 查看油位时，将摩托车用主支架放置于稳固平坦的地面上。
 - ▶ 加油不要超过上限油位标记处。
 - ▶ 确保无异物进入发动机机油注入口。
 - ▶ 如有溅出，立即擦掉。
2. 牢固地重新装好机油注入口盖 / 液位尺。

注意

加油过量或者油量不足都会损坏发动机。不要混合不同品牌和等级的机油。

关于推荐的机油型号和选择指南，请参照“保养规范”。（➡第 80 页）

检查冷却液

在发动机冷却时检查储存罐中的冷却液液位。

1. 将车辆支撑起主支架置于稳固平坦的地面上。
2. 检查冷却液液位是否在储存罐的上限液位和下限液位标记之间。

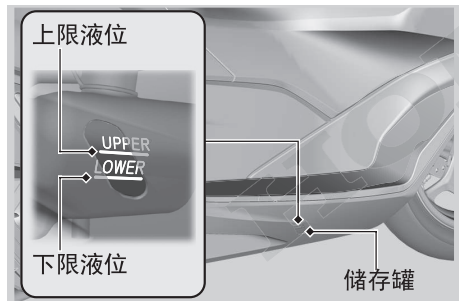

● 冷却液正常使用会有消耗

如果冷却液液位明显下降或储存罐已空，则可能存在严重的泄漏。交由本田特约维修店检修。

添加冷却液

如果冷却液液位低于下限液位标记，添加推荐的冷却液（➡第 81 页），直至液位达到上限液位标记。

只可以从储存罐封盖处添加冷却液，且不可取下散热器的封盖。

1. 拉下脚踏板垫。
2. 使用盖有防护布的平头螺丝刀插入右侧脚踏板的缝隙中，拆卸储存箱盖。

冷却液 ▶ 添加冷却液

3. 取下储存罐封盖，添加冷却液并注意冷却液液位。
 - ▶ 加冷却液不要超过上限液位标记处。
 - ▶ 确保无异物进入储存罐口。
4. 牢固地重新装好储存罐封盖。
5. 安装储存箱盖和安装地垫。



警告

发动机热的时候取下散热器的封盖会导致冷却液喷出，可能会对您造成烫伤。

务必等发动机和散热器冷却后才可取下散热器的封盖。

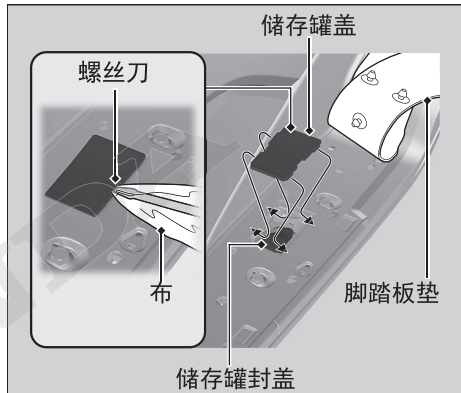

检查制动液

1. 将摩托车垂直放置于稳固平坦的地面上。
2. 检查制动液储存罐是否水平且制动液液位高于 LWR 标记。

如果任何一个储存罐中的制动液液位低于 LWR 标记，或制动杆的自由行程超标，必须检查制动片是否磨损。

如果制动片没有磨损，则可能存在泄漏。请交由本田特约维修店检修。

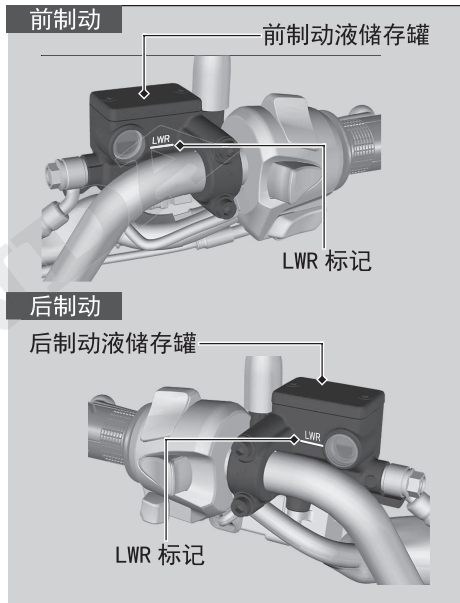

检查制动片

检查制动片磨损指示标记的状况。

前 如果制动片磨损至指示标记，则需要更换。

前 制动片内衬厚度：
3.1 mm (0.12 in) (磨损到指示标记底部时为极限)

后 如果制动片磨损至指示标记，则需要更换。

后 制动片内衬厚度：
3.6 mm (0.14 in) (磨损到指示标记底部时为极限)

1. **前** 从制动卡钳下方检查制动片。
2. **后** 从摩托车右后方检查制动片。
如有需要，请交由本田特约维修店更换制动片。

必须同时更换左右制动片。

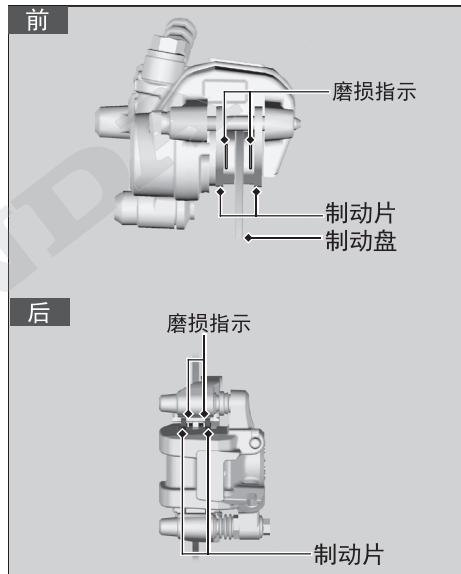

检查侧支架

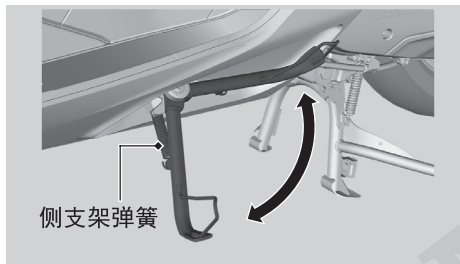

1. 将摩托车用主支架放置于稳固平坦的地面上。
2. 检查侧支架是否操作自如。如果侧支架操作僵硬或有“吱吱”响，请清洁枢轴区域，并用干净的润滑油润滑枢轴螺栓。
3. 检查弹簧是否损坏或失去弹性。
4. 坐在摩托车上，然后升起侧支架。
5. 起动发动机。
6. 完全放下侧支架。当您放下侧支架时，发动机应停止运转。如果发动机未停止，请交由本田特约维修店检修。

检查油门

在发动机熄灭状态下，检查油门是否在所有车把位置都能顺畅从全关转至全开，且自由行程正确无误。如果油门操作不顺畅、自动关闭或拉线损坏，请交由本田特约维修店检修。

油门手柄凸缘处的自由行程：

2 - 6 mm (0.1 - 0.2 in)

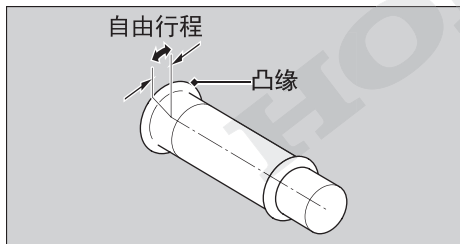

更换本田智能钥匙的电池

如果本田智能钥匙指示灯在点火开关转至  (开) 位置时闪烁 5 次, 或者工作范围变得不稳定, 应尽快更换电池。

我们建议交由本田特约维修店检修。

电池类型: CR2032

1. 将一枚硬币或盖有防护布的平头螺丝刀插入狭缝, 拆卸上壳。
 - ▶用防护布包裹一枚硬币或一把螺丝刀, 以防划伤本田智能钥匙。
 - ▶切勿触摸电路或端子。这可能会引起问题。
 - ▶注意避免划伤防水罩或让灰尘进入。
 - ▶切勿强行拆解本田智能钥匙本体。

其它更换 ▶ 更换本田智能钥匙的电池

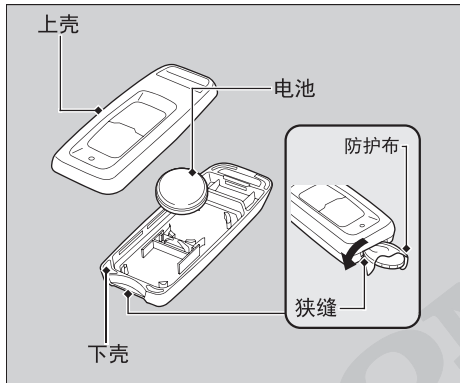

2. 用新电池更换旧电池，负极 \ominus 朝上。
3. 把外壳的两半重新合在一起。
▶ 确保上壳和下壳固定在正确的位置。

 **警告**

化学烧伤危害：切勿吞食电池。
如果吞食，电池会造成严重的内部烧伤，甚至死亡。

- 避免儿童接近电池，并确保电池箱牢固关闭。
- 如果电池箱未牢固关闭，停止使用产品，并避免儿童接近。
- 如果儿童吞食了电池，应立即就医。

故障处理

发动机不能起动	100	怠速停止指示灯亮时怠速停止系统不能使发动机停止	108
过热（冷却液温度过高指示灯亮起）	101	虽然油门开启，但发动机不起动	109
警告指示灯点亮或闪烁	102	当本田智能钥匙系统不能正常工作时	110
程序控制燃油喷射（PGM-FI）		紧急情况下解锁鞍座	112
故障指示灯（MIL）	102	紧急情况下解锁点火开关	113
蓄电池充电指示灯	102	扎胎	116
ABS（防抱死制动系统）指示灯	103	电气故障	117
扭矩控制指示灯	104	蓄电池没电	117
本田智能钥匙指示灯	105	灯泡烧坏	117
其他警告指示	106	保险丝熔断	118
燃油表故障指示	106	间歇性出现发动机工作不稳定的情况	119
当怠速停止系统不能正常工作时	107		
怠速停止指示灯不亮	107		

起动电机运转，但发动机未能起动

检查下列项目：

- 检查发动机起动顺序是否正确。➡第 57 页
- 检查油箱里是否有汽油。
- 检查 PGM-FI 故障指示灯 (MIL) 是否点亮。
 - ▶ 如果指示灯点亮，请尽快联系本田特约维修店。

起动电机不工作

检查下列项目：

- 检查发动机起动顺序是否正确。➡第 57 页
 - 检查保险丝是否熔断。(➡第 118 页)
 - 检查是否蓄电池连接松动 (➡第 86 页) 或蓄电池端子腐蚀。(➡第 77 页)
 - 检查蓄电池状况。(➡第 117 页)
- 如果问题仍然存在，请交由本田特约维修店检修。

过热（冷却液温度过高指示灯亮起）

在下列情况下发动机过热：



- 冷却液温度过高指示灯亮起。
- 提速缓慢。

这种情况下，将摩托车安全推至路边，采取下列措施。

长时间的高速怠速可能导致冷却液温度过高指示灯亮起。

注意

在发动机过热的情况下继续驾骑会严重损坏发动机。

1. 用点火开关熄灭发动机。
2. 使点火开关处于 （关）位置，让发动机冷却。
3. 发动机冷却后，检查散热器软管是否有泄漏。  第 91 页
如果有泄漏：
不要起动发动机。请将您的摩托车运至本田特约维修店处检修。
4. 检查储存罐中的冷却液液位。  第 91 页
▶ 必要时，添加冷却液。
5. 如果 1-4 项检查都正常，您可以继续驾骑，但请密切留意冷却液温度过高指示灯。

警告指示灯点亮或闪烁

程序控制燃油喷射 (PGM-FI) 故障指示灯 (MIL)

如果在驾骑过程中此指示灯点亮，您的程序控制燃油喷射系统可能存在严重问题。此时请减速，并请尽快交由本田特约维修店检修。

蓄电池充电指示灯

如果指示灯在骑行时亮起，可能是电池电压过低或电池性能下降。并请尽快交由本田特约维修店检修。



▶如果电池没有足够的电压驱动指示灯系统，指示灯可能不会亮。

ABS（防抱死制动系统）指示灯

如果指示灯出现下列任何一种情况，说明您的 ABS 存在严重问题。此时请减速，并请尽快交由本田特约维修店检修。





- 骑乘时指示灯点亮或开始闪烁。
- 当点火开关处于 （开）位置时，指示灯不亮。
- 速度高于 10 km/h（6 mph）时，指示灯不熄灭。

如果 ABS 指示灯仍然常亮，您的制动系统将按常规模式工作，但不具备防抱死功能。

当您把后轮抬离地面并转动后轮时，ABS 指示灯可能会闪烁。这种情况下可以将点火开关旋至 （关）位置再旋至 （开）位置。ABS 指示灯会在您的速度达到 30 km/h（19 mph）后熄灭。





扭矩控制指示灯

如果指示灯出现下列任何一种情况，说明您的扭矩控制出现严重问题。此时请减速，并请尽快交由本田特约维修店检修。

- 骑乘时指示灯  常亮。
- 当点火开关旋转至  (开) 位置时，指示灯  不亮。
- 速度高于 3 km/h (2 mph) 时，指示灯  不熄灭。

即使扭矩控制指示灯  点亮，您的摩托车也可以在没有扭矩控制功能时正常驾驶。

▶ 当扭矩控制正在运行时指示灯  点亮，必须关闭油门以恢复正常的骑乘能力。

当您把摩托车抬离地面并转动后轮时，扭矩控制指示灯  可能会点亮。这种情况下可以将点火开关旋至  (关) 位置再旋至  (开) 位置。扭矩控制指示灯  会在您的速度达到 3 km/h (2 mph) 后熄灭。



本田智能钥匙指示灯

■ 当本田智能钥匙指示灯闪烁 5 次时
更换本田智能钥匙的电池 ➡第 97 页

■ 当本田智能钥匙指示灯闪烁而点火开关处于 ○ (开) 位置时
将点火开关旋转至 ○ (开) 位置后, 当您的车辆与本田智能钥匙之间的通信停止时, 本田智能钥匙指示灯闪烁。很可能是以下原因造成的:

- 强烈的无线电波或噪音正在影响系统。
- 您在驾骑时把本田智能钥匙弄丢了。

但是, 这并不影响您的摩托车的运行, 直到熄灭发动机。(怠速停止除外)

如果在本田智能钥匙指示灯闪烁的同时, 将点火开关转向 SEAT FUEL、 (关) 或  (锁定) 位置, 点火开关环、转向信号灯和本田智能钥匙指示灯将快速闪烁, 蜂鸣器响约 20 秒, 自动熄灭, 然后点火开关锁定。
▶ 转向信号灯在此功能开始和结束时闪烁。要停止闪烁和蜂鸣声, 按住点火开关 2 秒以上。停止闪烁蜂鸣声后, 点火开关锁定。

如果您没有本田智能钥匙, 可以用另一种方式解锁点火开关。 ➡第 113 页

燃油表故障指示

当燃油系统出现故障时，燃油表指示灯将如图所示。

如果出现这些指示，请尽快联系本田特约维修店。

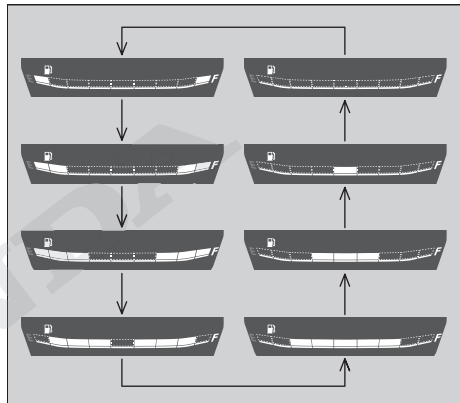
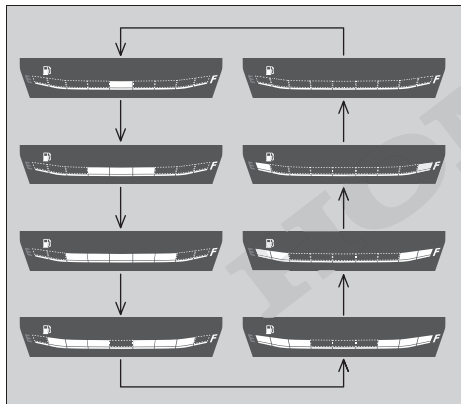

当怠速停止系统不能正常工作时

怠速停止指示灯不亮

怠速停止指示灯不亮时，请检查以下项目。

如果怠速停止开关位于  位置 (Idling)：

按下怠速停止开关，使其位于  位置 (Idling stop)

如果发动机处于冷态：

预热发动机。

发动机处于冷态时，怠速停止系统不会运行。

如果发动机启动后您未骑乘车辆：

骑车速度应超过 10 公里 / 小时 (6 英里 / 小时)。怠速停止系统只有在您骑乘一次后才会正常工作。

如果 PGM-FI 故障指示灯 (MIL) 亮起：

PGM-FI 故障指示灯 (MIL) 亮起时，为保护发动机，怠速停止系统不会运行。请尽快交由本田特约维修店检修。

如果蓄电池电压过低：

根据标准发动机启动程序 ( 第 57 页) 说明，骑车一段时间后，关闭发动机，然后再重新启动。如果电池电压过低，怠速停止系统不会运行。

如果经常出现这种情况，请联系本田特约维修店检修。

当怠速停止系统不能正常工作时 ▶ 怠速停止指示灯亮时怠速停止系统不能使发动机停止

怠速停止指示灯亮时怠速停止系统不能使发动机停止

怠速停止指示灯亮起时，怠速停止系统不能使发动机停止，请检查以下项目。

如果车辆没有彻底停止：

彻底停止车辆。怠速停止系统仅在车速为 0 公里 / 小时 (0 英里 / 小时) 时才会运行。

如果油门没有完全关闭：

完全关闭油门。

当怠速停止系统不能正常工作时 ▶ 虽然油门开启，但发动机不起动

虽然油门开启，但发动机不起动

虽然油门已开启，但发动机未启动，请执行以下操作。

如果侧支架已放下：

怠速停止系统使发动机停止时，如果您操作侧支架，不停闪烁的怠速停止指示灯熄灭或停止闪烁并持续亮起，怠速停止系统失效。请参考发动机标准启动程序（➡第 57 页）按下启动按钮，重新启动发动机。

如果怠速停止开关处于 OFF 位置 (Idling)：

怠速停止系统使发动机停止时，如果您按下怠速停止开关至 OFF 位置 (Idling)，怠速停止系统会失效。参考发动机标准启动程序（➡第 57 页）按下启动按钮，重新启动发动机。

如果怠速停止指示灯闪烁（怠速停止开关处于 A 位置 Idling stop），油门已打开，但发动机不起动，请执行以下操作。

蓄电池电量低（或耗尽）或电池引线松动：

检查蓄电池和电池接线端。如果蓄电池电量不足，请联系本田特约维修店检修。

当本田智能钥匙系统不能正常工作时

当本田智能钥匙系统不能正常工作时，采取下列措施。

- 检查本田智能钥匙系统是否已激活。
轻按本田智能钥匙上的开 / 关按钮。
如果本田智能钥匙上的 LED 灯为红色，
则激活本田智能钥匙系统。 ➡ 第 34 页
如果本田智能钥匙上的 LED 灯没有响应，
更换电池。

- 检查本田智能钥匙系统是否不存在通讯故障。本田智能钥匙系统使用的是低强度无线电波。本田智能钥匙系统在以下情况下可能无法正常工作：
 - ▶ 当附近有电视塔、发电站、无线电台或机场等产生强烈无线电波或噪音的设施时。
 - ▶ 当您将本田智能钥匙与笔记本电脑或无线通讯设备，如收音机或手机一起携带时。
 - ▶ 当本田智能钥匙与金属物体接触或被金属物体覆盖时。

当本田智能钥匙系统不能正常工作时

- 检查是否使用了注册的本田智能钥匙。
使用注册的本田智能钥匙。若无注册的本田智能钥匙，即无法激活本田智能钥匙系统。
- 确保勿使用坏掉的本田智能钥匙。
如果您使用坏掉的本田智能钥匙，则无法激活本田智能钥匙系统。将应急钥匙和 ID 标牌带至本田特约维修店。

- 检查摩托车中的蓄电池状况和蓄电池导线。
检查蓄电池和蓄电池端子。如果电池没电，请与本田特约维修店联系。

如果本田智能钥匙系统由于其他原因无法激活，请与本田特约维修店联系。

紧急情况下解锁鞍座

使用应急钥匙可以解锁鞍座锁。

■ 打开

1. 拆卸前盖罩。 ➡ 第 88 页
2. 将应急钥匙的凸起与应急鞍座开启器的插槽对齐，逆时针转动应急钥匙。
3. 打开鞍座，顺时针转动应急钥匙

■ 关闭

1. 关闭并向下压鞍座的后部直至其锁定。轻轻向上拉以确保座位已牢固锁定。如果鞍座未锁定，则顺时针转动应急钥匙以锁定鞍座锁扣。
2. 安装前盖罩。

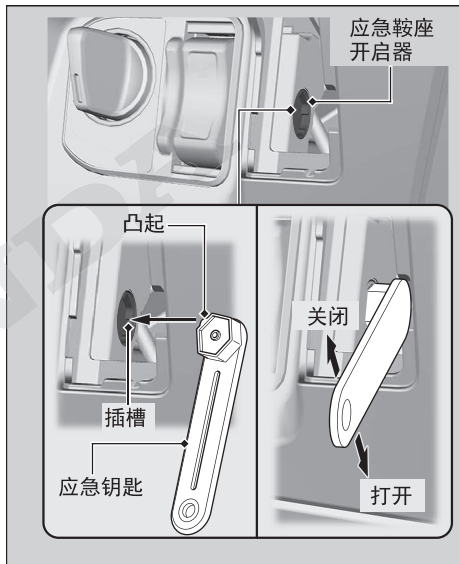



紧急情况下解锁点火开关

■ 设置为 ID 号输入模式

1. 按住点火开关 4 秒以上。
 - ▶ 本田智能钥匙指示灯和点火开关环闪烁。
2. 检查钥匙号码牌的 ID 识别号码。
3. 当本田智能钥匙指示灯和点火开关环闪烁时，按下点火开关。
 - ▶ 本田智能钥匙指示灯和点火开关环常亮，ID 识别号输入模式开启。



■ ID 号输入

当点火开关处于  (关)、 (锁定) 和 SEAT FUEL 位置时，您可以通过按点火开关输入您的 ID 号。按下点火开关，从左侧依次输入 ID 标牌上的 ID 号。

ID 号根据点火开关的按下次数进行认证。点火开关环接通后，在 5 秒内按下点火开关所需的次数。5 秒后，点火开关环熄灭，然后再次接通。这意味着输入的数字是固定的，而且您可以输入下一个数字。

- ▶ 如果点火开关环没有亮起蓝灯，则可能是蓄电池电量过低。请联系本田特约维修店。

紧急情况下解锁点火开关



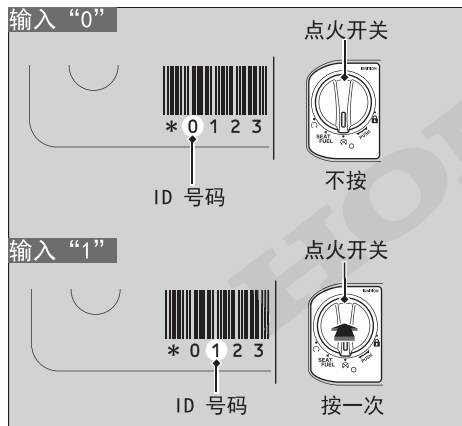

举例：

- 若要输入“0”，在点火开关环接通后等待 5 秒，不按点火开关。
- 若要输入“1”，在点火开关环接通后的 5 秒内按下点火开关一次。



ID 号输入成功

输入最后一个识别号后，本田智能钥匙指示灯和点火开关环熄灭，当它们再次亮起时，点火开关解锁。在 6 分钟内将点火开关转到 （开）位置。您可以启动发动机。

若要锁定该点火开关，就将点火开关打到 **SEAT FUEL**、（关）或 （锁定）位置，然后按住点火开关 2 秒。在成功输入识别号后，当点火开关处于 **SEAT FUEL**、（关）或 （锁定）位置约 6 分钟时，点火开关也会自动锁定。

当该点火开关锁定后，本田智能钥匙指示灯和点火开关环熄灭。若要再次解锁该点火开关，请重复解锁点火开关的步骤。

ID 号输入失败

识别号输入失败 输入最后一个识别号后，本田智能钥匙指示灯和点火开关环每隔 1 秒闪烁一次，然后熄灭。

点火开关不能解锁。重新执行“在紧急情况下解锁点火开关”步骤。➔第 113 页

ID 号输入取消

如果您在输入识别号时出错，按住点火开关 2 秒或不要按下点火开关，只需等待本田智能钥匙指示灯和点火开关环熄灭即可。重新执行“在紧急情况下解锁点火开关”步骤。➔第 113 页

扎胎

修补扎胎或拆卸车轮需要特殊的工具和专业的技术。

我们建议将这类维修交由本田特约维修店来完成。

若您做过紧急维修轮胎，一定要本田特约维修店检查或更换轮胎。

用轮胎维修套装进行紧急维修

如果您的轮胎轻微扎破，您可以使用无内胎轮胎维修套装进行紧急维修。

按照轮胎紧急维修套装提供的说明进行操作。

驾骑经过临时轮胎修补的摩托车非常危险。速度不要超过 50 km/h (30 mph)。请尽快交由本田特约维修店更换轮胎。



驾骑经过临时轮胎修补的摩托车是很危险的。如果临时修补失败，将会发生事故，造成严重伤亡。

如果您必须驾骑经过临时轮胎修补的摩托车，请谨慎地缓慢驾骑。不要超过 50 km/h (30 mph)，直至更换轮胎。

蓄电池没电

用摩托车蓄电池充电器对蓄电池进行充电。充电前将蓄电池从摩托车上取下。不要用汽车用蓄电池充电器进行充电，这会导致摩托车蓄电池过热，造成永久损坏。如果充电后蓄电池还是没有恢复，请联系本田特约维修店。

注意

不推荐使用汽车用蓄电池跨接起动，会损坏您摩托车的电路系统。

灯泡烧坏

摩托车上的所有灯泡均采用 LED。若有 LED 无法点亮，请交由本田特约维修店检修。

保险丝熔断

处理保险丝前，请参照“检查和更换保险丝”。

(➡第 79 页)

■ 保险丝盒保险丝

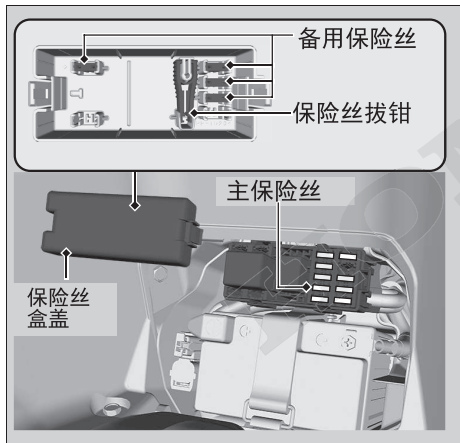

1. 拆下电池盖。 ➡第 87 页
2. 拆下保险丝盒盖。
3. 用保险丝盒盖中的保险丝拔钳逐一拉出主保险丝和其他保险丝。检查保险丝是否熔断。如果熔断，务必用相同规格的备用保险丝进行更换。
4. 装上保险丝盒盖。
5. 装上电池盖。

注意

如果保险丝经常熔断，可能有电气问题。请交由本田特约维修店检修。

间歇性出现发动机工作不稳定的情况

如果燃油泵滤清器堵塞，驾骑时会间歇性出现发动机工作不稳定的情况。

即使出现这种症状，也可以继续驾骑摩托车。如果发动机工作不稳定，即使有足够的燃油，也请尽快交由本田特约维修店检修。

HONDA

相关信息

钥匙	121
仪表、控件和其他功能	125
摩托车的养护	126
摩托车的存放	130
摩托车的运输	131
您与环境	132
车架号	133
标牌	134
废气排放标准	134
含酒精燃油	135
催化转换器	136

钥匙

应急钥匙

应急钥匙用于紧急情况。

●解锁鞍座。 ➡第 112 页

请勿将应急钥匙放在任何隔间内。

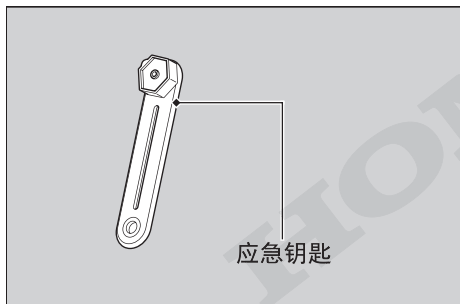

钥匙

本田智能钥匙

携带本田智能钥匙，您可进行以下操作：

- 锁定或解锁点火开关
- 松开鞍座锁
- 打开燃油盖
- 锁定或解锁转向

ID 标牌上标有本田智能钥匙的 ID 号。还可以通过输入 ID 号解锁点火开关。

始终携带应急钥匙和 ID 标牌，但要与本田智能钥匙分开，以避免同时丢失。

此外，亦须将您的 ID 号副本存放在摩托车以外的安全地方。

本田智能钥匙含有电路。如果电路损坏，本田智能钥匙将不允许您执行任何操作。

- 切勿将本田智能钥匙掉落或在其上放置重物。
- 保护本田智能钥匙不受阳光直射、高温和高湿的影响。
- 切勿划伤或刺破。
- 切勿在附近放置任何磁化产品（如磁化钥匙链）。
- 请务必将本田智能钥匙远离电视机、收音机、电脑或低频按摩设备等电器。
- 避免本田智能钥匙靠近液体。如果弄湿，立即用软布擦干。
- 清洗摩托车时，确保本田智能钥匙远离摩托车。
- 切勿燃烧。
- 切勿用超声波清洗机清洗。

- 如果燃油、蜡或油脂附着在本田智能钥匙上，应立即将其擦掉，以避免开裂或翘曲。
- 除更换电池外，切勿拆解本田智能钥匙。只有本田智能钥匙的盖子可以拆解。切勿拆解其他部件。
- 切勿丢失您的本田智能钥匙。如果丢失，您需要注册一把新的本田智能钥匙。带上应急钥匙和 ID 标牌前往本田特约维修店注册。

本田智能钥匙系统中的电池正常使用时间为 2 年左右。

切勿在任何隔间放置手机或其他无线电发射装置。这些装置发出的无线电频率会中断本田智能钥匙系统。

要获得额外的本田智能钥匙，请带上本田智能钥匙和摩托车前往本田特约维修店。

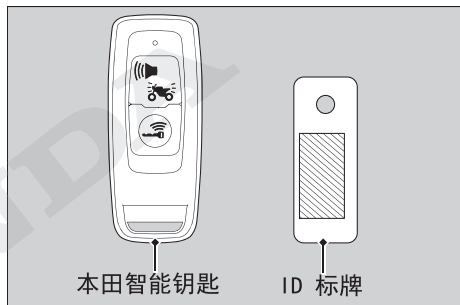

仅限中国

ECU

- 设备目录：通用微功率设备 A 类设备
- 使用频率：9-190kHz
- 10 米处磁场强度：不大于 $72\text{dB } \mu\text{A/m}$ ，每倍频程下降 3dB（准峰值检波）
- 使用场景：摩托车用
- 使用时温度： $-20^{\circ}\text{C} \sim +60^{\circ}\text{C}$
- 使用时电压的环境条件：DC 12V
- 采用的天线类型：线圈天线

FOB

- 设备目录：通用无线遥控设备
- 使用频率：433.05-434.79MHz
- 发射功率限值：10mW (e. r. p)
- 占用带宽：不大于 400kHz
- 使用场景：摩托车用
- 使用时温度： $-20^{\circ}\text{C} \sim +80^{\circ}\text{C}$
- 使用时电压的环境条件：DC 3V
- 采用的天线类型：图案天线
- 天线增益： -20dBi

- 不得擅自改变使用场景或使用条件、扩大发射频率范围、加大发射功率（包括额外加装射频功率放大器），不得擅自更改发射天线；
- 不得对其他合法的无线电台（站）产生有害干扰，也不得提出免受有害干扰保护；
- 应当承受辐射射频能量的工业、科学及医疗（ISM）应用设备的干扰或其他合法的无线电台（站）干扰；
- 如对其他合法的无线电台（站）产生有害干扰时，应立即停止使用，并采取措施消除干扰后方可继续使用；
- 在航空器内和依据法律法规、国家有关规定、标准划设的射电天文台、气象雷达站、卫星地球站（含测控、测距、接收、导航站）等军民用无线电台（站）、机场等的电磁环境保护区域内使用微功率设备，应当遵守电磁环境保护及相关行业主管部门的规定；
- 禁止在以机场跑道中心点为圆心、半径 5000 米的区域内使用各类模型遥控器；

使用微功率短距离无线电发射设备应当符合国家无线电管理有关规定。

仪表、控件和其他功能

点火钥匙

发动机停止但点火开关处于  (开) 位置, 将会耗干蓄电池。

驾骑时请勿旋转点火开关。

里程表

当读数超过 999,999 时, 显示会锁定在 999,999。

计程表

当各读数超过 9,999.9 时, 计程表恢复为 0.0。

文件袋

《使用说明书》、登记号和保险单可以存放在鞍座底面的塑料文件袋中。

摩托车的养护

摩托车的养护

经常清洁和抛光可确保本田摩托车使用长久。干净的摩托车更容易发现潜在的故障。尤其应注意的是，在路上洒放的防结冰的海水和盐会加速形成腐蚀。在沿海或经过上述处理的路面上行驶过后一定要彻底清洗摩托车。

清洗

等待发动机、消音器、制动器和其他高温部件冷却后再进行清洗。

1. 用低压软管接水彻底冲洗摩托车，清除松散的污垢。
2. 如有必要，可用海绵或软毛巾蘸着柔性清洁剂除去上面的尘垢。
 - ▶ 清洁挡风罩 / 玻璃、前照灯透镜、面板和其他塑料组件时要特别小心，防止划伤。请避免水直接进入空气滤清器、消音器和其他电气部件。

3. 要用足量的清水彻底冲刷摩托车，并用干净的软布擦干。
4. 擦干摩托车后，润滑所有活动部件。
 - ▶ 确保没有润滑油溅到制动器或轮胎上。受到油污染的制动盘、制动片、制动鼓、制动蹄，其制动性能会大大降低，可能会导致事故。
5. 打蜡可以防止腐蚀。
 - ▶ 避免使用含有强力去污剂或化学溶剂的产品。这些物质会损伤摩托车的金属部件、漆层及塑料部件。轮胎和制动器请勿打蜡。
 - ▶ 如果您的摩托车上装有哑光漆面的部件，请勿在这些哑光漆面上打蜡。

■ 清洗注意事项

清洗时请遵循下列指南：

- 不要使用高压水枪：
 - ▶ 高压水枪会损坏活动部件和电气部件，致使无法修复。
 - ▶ 进气口的水分可能被吸入到节气门体和 / 或进入空气滤清器中。
- 不要用水直接冲洗消音器：
 - ▶ 消音器进水可能导致无法起动和消音器生锈。
- 弄干制动器：
 - ▶ 水会降低制动性能。清洗后，间歇性地在低速下操作制动器，会有助于干燥。
- 不要用水直接冲洗鞍座下方：
 - ▶ 水进入鞍座下方储物箱内会损坏您的文件和其他物品。

- 不要用水直接冲洗空气滤清器：
 - ▶ 如果空气滤清器进水，发动机可能无法起动。
- 不要用水直接冲洗前照灯附近：
 - ▶ 在清洗后或在雨中行车时，前照灯的内部透镜可能会暂时起雾。这不会影响前照灯的功能。
但是，如果您发现透镜内积聚了大量的水或冰块，请交由本田特约维修店检修。
- 不要在哑光漆面上打蜡抛光：
 - ▶ 使用软布或海绵、足量的水和温和清洁剂清洁哑光漆面。用干净的软布擦干。

摩托车的养护

铝制组件

铝在接触污垢、泥巴或路盐后会被腐蚀。定期清洁铝制部件，并遵循下列指南防止划伤：

- 不要用硬刷、钢丝球或其他摩擦性的清洁物品。
- 不要在路沿上行驶或刮擦。

面板

遵循下列指南防止划伤和损坏：

- 用海绵和足够的水轻轻清洗。
- 用稀释过的去垢剂清洁并用足量的水彻底清洗，以去除顽垢。
- 避免将汽油、制动液或去污剂弄到仪表、挡风罩、面板或前照灯上。

挡风罩

使用软布或海绵、足量的水清洁挡风罩。
(避免在挡风罩上使用清洁剂或任何类型的化学清洁剂。)用干净的软布擦干。

注意

为避免刮擦或其他损坏,请仅使用水和软布或海绵清洁挡风罩。

对于较脏的挡风罩,请使用稀释的中性洗涤剂、海绵和大量的水。确保洗掉所有洗涤剂。
(残留的洗涤剂可能会导致挡风罩破裂。)

如果刮痕不能去除,阻碍视力,请更换挡风罩。

注意不要将电池电解液,制动液或其他化学溶剂遗留在挡风罩和装饰面板上。否则会损坏塑料。

排气管和消音器

如果排气管和消音器已喷漆,不要使用市售磨蚀性厨房用清洁剂。使用中性去污剂清洁排气管和消音器的漆面。如果不确定排气管和消音器是否已喷漆,请联系本田特约维修店。

摩托车的存放

摩托车的存放

如果您将摩托车放在户外，应考虑使用全车护罩。

如果长时间不骑乘，请遵循下列指南：

- 清洗摩托车并为所有漆面打蜡（哑光漆面除外）。在所有镀铬件上涂防锈油。
- 将摩托车置于中心支架上并用木块垫起，使两个轮胎同时离开地面。
- 下雨后，将车罩取下，使摩托车干燥。
- 取下蓄电池（➡第 86 页）以防放电。将蓄电池充满电，然后将其放置于阴凉通风处。
 - ▶ 如果您将蓄电池放在原位，请将蓄电池负极端子⊖断开以防放电。

重新使用存放的摩托车之前，要按保养周期表上要求的所有项目进行检查。

摩托车的运输

如果需要运输您的摩托车，应使用摩托车拖车或者有装载斜坡或起重平台的平板卡车或拖车，并且应使用摩托车固定带。切勿尝试将一个或多个车轮置于地面拖拽摩托车。

注意

将一个或多个车轮置于地面拖拽摩托车可能会对变速器造成严重损坏。

您与环境

您与环境

拥有和驾骑摩托车令人愉悦，但您必须尽到保护环境的责任。

选用合适的清洁剂

在清洗摩托车时使用可生物降解的去污剂。避免使用含有氯氟烃（CFCs）的喷雾剂，它会破坏大气层的保护层臭氧层。

废物回收

将机油和其他有毒废物放在批准的容器内，并送到回收中心。

电话咨询当地或国家级公共事务或环保服务办公室，可以找到您所在区域的回收中心以及不可回收废物的处置方法说明。不要将用过的发动机机油倒进垃圾筒，或下水道或倒在地面上。用过的机油、汽油、冷却液和清洁溶剂含有有毒物质，会伤害清洁工人、污染饮用水、湖泊、河流和大海。

车架号

车架号和发动机号具有唯一性，用于识别您的摩托车，登记摩托车时需要提供。在订购更换部件时，也有可能需要提供。

要检查车架号，打开鞍座。➔第 66 页

请记录这些号码并保存在安全的地方。

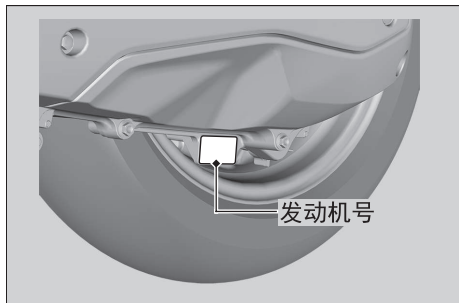
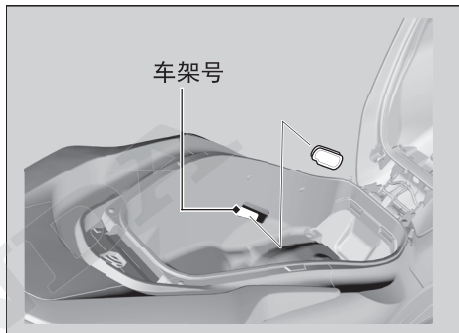

标牌

标牌

标牌贴在车架前左侧。

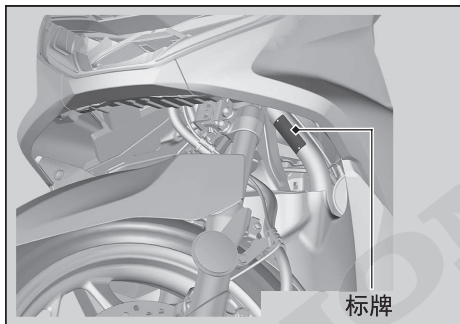

废气排放标准

此摩托车符合中国第 IV 阶段摩托车排放标准。

含酒精燃油

某些地方提供混有酒精的燃油来减少排放，以满足空气清洁标准。如果您计划用混合燃油，请确认是否无铅且符合最低的辛烷值要求。

您的摩托车可以使用下列混合燃油：

- 乙醇（普通酒精）含量不超过 10%。
 - ▶ 含有酒精的汽油可能以酒精汽油的名称销售。

使用酒精含量超 10% 的汽油可能会：

- 损坏油箱上的涂漆。
- 损坏燃油管路的橡胶管。
- 导致油箱腐蚀。
- 导致操作性能降低。

注意

使用酒精含量超标的汽油可能会损坏燃油系统的金属、橡胶和塑料部件。

如果发现任何不良迹象或性能故障，请更换一个不同品牌的汽油。

催化转换器

催化转换器

此摩托车配有三元催化转换器。催化转换器内含有贵重金属作为高温化学反应催化剂，使废气中的碳氢化合物（HC）、一氧化碳（CO）及氮氧化物（NO_x）转化为符合法规的混合物。

有故障的催化转换器会污染空气并损坏您的发动机性能。更换时一定要使用原装本田部件或替代件。

按以下指南保护您摩托车的催化转换器。

- 只使用无铅汽油。含铅汽油会损坏催化转换器。
- 保持发动机处于良好运转状态。
- 如果摩托车不点火、回火、熄火或出现其他不良运转，停止驾骑并关掉发动机，请交由本田特约维修店检修。

技术参数

主要组件

总长度	1,943 mm (76.5 in)
总宽度	745 mm (29.3 in)
总高度	1,099 mm (43.3 in)
轴距	1,315 mm (51.8 in)
最小离地间隙	135 mm (5.3 in)
前伸角	27°
整备质量	133 kg (293 lb)
最大有效载荷	150 kg (330 lb)
最大许可重量	283 kg (624 lb)
最大许可轴载荷	前轮 96 kg (212 lb)
	后轮 187 kg (412 lb)
承载人数	驾驶员和一名随乘者
最小转弯半径	1.90 m (6.2 ft)
排量	156.9 cm ³ (9.573 cu-in)
缸径 × 冲程	60.0 × 55.5 mm (2.362 × 2.185 in)
压缩比	12.0:1
最大功率	11.8 kW/8,500 r/min (rpm)
最大扭矩	14.7 N·m/6,500 r/min (rpm)

最大车速	107 km/h (98 mph)
爬坡能力	≥ 21°
燃油消耗量 *1	≤ 2.5 L/100 km *2
燃油	无铅汽油 推荐: RON 91 或更高
含酒精燃油	乙醇含量不超过 10%
油箱容量	8.2 L (2.17 US gal, 1.8 Imp gal)
蓄电池	12 V- 6 Ah
初级减速	2.520:1 - 0.810:1
末级减速	9.589
驱动形式	皮带

*1 GB15744-2019

*2 综合油耗。

技术参数

维修数据

轮胎尺寸	前轮	110/70-14M/C 50P
	后轮	130/70-13M/C 63P
轮胎类型	斜交轮胎, 无内胎	
胎压 (仅驾驶员)	前轮	175 kPa (1.75 kgf/cm ² , 25 psi)
	后轮	225 kPa (2.25 kgf/cm ² , 33 psi)
胎压 (驾驶员和乘员)	前轮	175 kPa (1.75 kgf/cm ² , 25 psi)
	后轮	250 kPa (2.50 kgf/cm ² , 36 psi)
最小胎纹	前轮	1.5 mm (0.06 in)
	后轮	2.0 mm (0.08 in)
火花塞	标准	LMAR8L-9
火花塞间隙	0.8 - 0.9 mm (0.03 - 0.04 in)	
怠速转速	1,700 ± 100 rpm	
推荐发动机 机油	本田四冲程摩托车机油 API SJ 级或更高, 标有“Energy Conserving”(节能)或“Resource Conserving”(节源)的机油除外, SAE 10W-30, JASO T 903 标准 MB	

发动机机油 容量	排空后	0.8 L (0.21 US qt, 0.18 Imp qt)
	排空且更换 发动机机油 滤清器后	0.85 L (0.23 US qt, 0.19 Imp qt)
	分解后	0.9 L (0.24 US qt, 0.2 Imp qt)
变速器油 容量	排空后	0.12 L (0.03 US qt, 0.03 Imp qt)
	分解后	0.14 L (0.04 US qt, 0.031 Imp qt)
推荐制动液	本田 DOT 3 或 DOT 4 制动液	
冷却系统 容量	0.5 L (0.12 US qt, 0.11 Imp qt)	
推荐冷却液	本田预混合冷却液	

■ 灯泡

前照灯	LED
制动灯 / 尾灯	LED
前转向信号灯	LED
后转向信号灯	LED
位置灯	LED
牌照灯	LED

■ 保险丝

主保险丝	30 A
其他保险丝	15Ax1、10Ax1、7.5Ax6

本产品执行的企业标准：Q/WYBT 86

符合的标准或实施规则名称和编号

GB7258-2017 《机动车运行安全技术条件》

GB14622-2016 《摩托车污染物排放限值及测量方法（中国第四阶段）》

GB15744-2019 《摩托车燃油消耗量限值及测量方法》

GB16169-2005 《摩托车和轻便摩托车加速行驶噪声限值及测量方法》

HONDA

制 造 商

五羊 - 本田摩托（广州）有限公司

公司地址：广州市增城新塘镇永和新新六路 1 号

公司电话：(020) 3298 9888

邮 编：511356

服务热线：95105798

网 址：<https://www.wuyang-honda.com>

微信公众号：五羊本田摩托

新浪微博：<https://weibo.com/wuyanghonda>

阳阳服务邮箱：yangyang798@wuyang-honda.com



公司官网